

radaway 

# Каталог новой продукции 2026

Предложение действительно с 8 декабря 2025 года



# Modo X II\* Modo New II

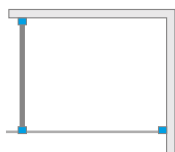

Modo X / New



Другие  
цветовые  
варианты  
изделий из  
этой серии  
можно найти  
на стр. 73

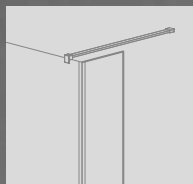

Можно  
дополнительно  
купить боковую  
стенку SW.

Цвет фурнитуры и профиля:

Глянцевые:

01 Хром

09 Золото

54 Черный

04 Белый

Брашированные:

91 Никель

99 Золото

98 Свет. Золото\*

92 Оруж. Сталь

93 Медь

Modo New II

Душевая перегородка универсальная, возможен как левосторонний, так и правосторонний монтаж.  
В номере артикула символ **XX** следует заменить символом выбранного цвета.

Модель	Modo X II – 10 мм ПРОЗРАЧНОЕ СТЕКЛО № арт.	Modo New II – 8 мм ПРОЗРАЧНОЕ СТЕКЛО № арт.
Modo (X/New) II 50	389254-XX-01	389054-XX-01
Modo (X/New) II 55	389255-XX-01	389055-XX-01
Modo (X/New) II 60	389264-XX-01	389064-XX-01
Modo (X/New) II 65	389265-XX-01	389065-XX-01
Modo (X/New) II 70	389274-XX-01	389074-XX-01
Modo (X/New) II 75	389275-XX-01	389075-XX-01
Modo (X/New) II 80	389284-XX-01	389084-XX-01
Modo (X/New) II 85	389285-XX-01	389085-XX-01
Modo (X/New) II 90	389294-XX-01	389094-XX-01
Modo (X/New) II 95	389295-XX-01	389095-XX-01
Modo (X/New) II 100	389304-XX-01	389104-XX-01
Modo (X/New) II 105	389305-XX-01	389105-XX-01
Modo (X/New) II 110	389314-XX-01	389114-XX-01
Modo (X/New) II 115	389315-XX-01	389115-XX-01
Modo (X/New) II 120	389324-XX-01	389124-XX-01
Modo (X/New) II 125	389325-XX-01	389125-XX-01
Modo (X/New) II 130	389334-XX-01	389134-XX-01
Modo (X/New) II 135	389335-XX-01	389135-XX-01
Modo (X/New) II 140	389344-XX-01	389144-XX-01
Modo (X/New) II 145	389345-XX-01	389145-XX-01
Modo (X/New) II 150	389354-XX-01	389154-XX-01
Modo (X/New) II 155	389355-XX-01	389155-XX-01
Modo (X/New) II 160	389364-XX-01	389164-XX-01
Modo (X/New) II 30-100×150-200	389403-XX-01	389903-XX-01
Modo New II 30-100×200-230	–	389904-XX-01
Modo X II 30-100×200-250	389404-XX-01	–
Modo X II 30-100×250-300	389405-XX-01	–
Modo New II 100-140×150-200	–	389905-XX-01
Modo New II 100-140×200-230	–	389906-XX-01
Modo X II 100-160×150-200	389407-XX-01	–
Modo X II 100-160×200-250	389408-XX-01	–
Modo X II 100-160×250-300	389409-XX-01	–
Modo New II 140-180×150-200	–	389907-XX-01
Modo New II 140-180×200-230	–	389908-XX-01

# ТЕХНИЧЕСКИЕ РИСУНКИ

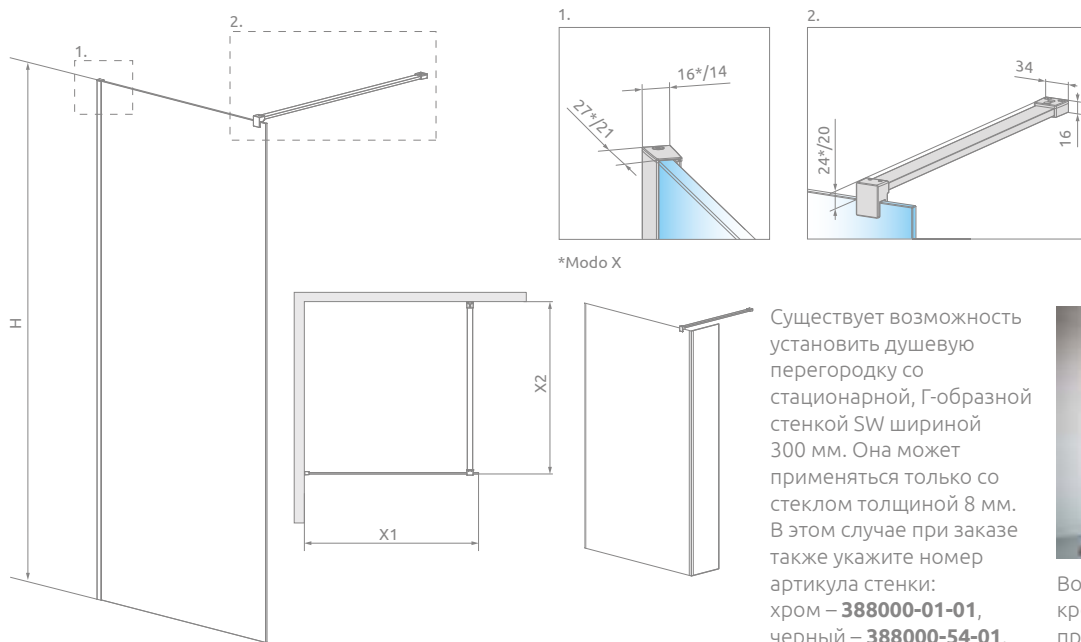





Walk-in

Модель	X1	X2	H
Modo (X/New) II 50	485-495	макс. 1200	2000
Modo (X/New) II 55	535-545	макс. 1200	2000
Modo (X/New) II 60	585-595	макс. 1200	2000
Modo (X/New) II 65	635-645	макс. 1200	2000
Modo (X/New) II 70	685-695	макс. 1200	2000
Modo (X/New) II 75	735-745	макс. 1200	2000
Modo (X/New) II 80	785-795	макс. 1200	2000
Modo (X/New) II 85	835-845	макс. 1200	2000
Modo (X/New) II 90	885-895	макс. 1200	2000
Modo (X/New) II 95	935-945	макс. 1200	2000
Modo (X/New) II 100	985-995	макс. 1200	2000
Modo (X/New) II 105	1035-1045	макс. 1200	2000

Модель	X1	X2	H
Modo (X/New) II 110	1085-1095	макс. 1200	2000
Modo (X/New) II 115	1135-1145	макс. 1200	2000
Modo (X/New) II 120	1185-1195	макс. 1200	2000
Modo (X/New) II 125	1235-1245	макс. 1200	2000
Modo (X/New) II 130	1285-1295	макс. 1200	2000
Modo (X/New) II 135	1335-1345	макс. 1200	2000
Modo (X/New) II 140	1385-1395	макс. 1200	2000
Modo (X/New) II 145	1435-1445	макс. 1200	2000
Modo (X/New) II 150	1485-1495	макс. 1200	2000
Modo (X/New) II 155	1535-1545	макс. 1200	2000
Modo (X/New) II 160	1585-1595	макс. 1200	2000

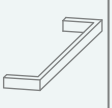
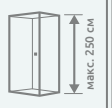
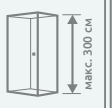
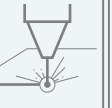
## ДОПОЛНИТЕЛЬНЫЕ ОПЦИИ

						
ПОД ЗАКАЗ стр. 7	ВАРИАНТЫ СТЕКЛА стр. 11	ПОЛОТЕНЦЕ- ДЕРЖАТЕЛЬ стр. 14	МАКСИМАЛЬНАЯ ВЫСОТА стр. 16 МАКС. 250 CM	МАКСИМАЛЬНАЯ ВЫСОТА стр. 16 МАКС. 300 CM	ПЕЧАТЬ НА СТЕКЛЕ/ ГРАВИРОВКА стр. 24/28	СТАБИЛИЗАТОР К ПОТОЛКУ стр. 72

Стабилизатор к потолку	Для стекла толщиной	Высота	Цвет	№ арт.
	8 мм	макс. 3000 мм		WD-008-02
				WD-008-02-54

## РЕКОМЕНДУЕМЫЕ ДУШЕВЫЕ ПОДДОНЫ



## Modo New II с полотенце- держателем

Другие  
цветовые  
варианты  
изделий из  
этой серии  
можно найти  
на стр. 73

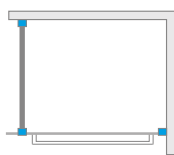

Цвет фурнитуры и профиля:

**Глянцевые:**

**01** Хром

**09** Золото

**Матовые:**

**54** Черный

**Брашированные:**

**91** Никель

**99** Золото

**98** Свет. Золото

**92** Оруж. Сталь

**93** Медь



Modo New II с полотенцедержателем + Kyntos F

Душевая перегородка универсальная, её можно установить как в левом, так и в правом исполнении. В номере артикула символ **XX** следует заменить символом выбранного цвета.

Модель	ПРОЗРАЧНОЕ СТЕКЛО № арт.
Modo New II 80 + hanger	389084- <b>XX</b> -01W
Modo New II 85 + hanger	389085- <b>XX</b> -01W
Modo New II 90 + hanger	389094- <b>XX</b> -01W
Modo New II 95 + hanger	389095- <b>XX</b> -01W
Modo New II 100 + hanger	389104- <b>XX</b> -01W
Modo New II 105 + hanger	389105- <b>XX</b> -01W
Modo New II 110 + hanger	389114- <b>XX</b> -01W
Modo New II 115 + hanger	389115- <b>XX</b> -01W
Modo New II 120 + hanger	389124- <b>XX</b> -01W
Modo New II 125 + hanger	389125- <b>XX</b> -01W
Modo New II 130 + hanger	389134- <b>XX</b> -01W
Modo New II 135 + hanger	389135- <b>XX</b> -01W
Modo New II 140 + hanger	389144- <b>XX</b> -01W
Modo New II 145 + hanger	389145- <b>XX</b> -01W
Modo New II 150 + hanger	389154- <b>XX</b> -01W
Modo New II 155 + hanger	389155- <b>XX</b> -01W
Modo New II 160 + hanger	389164- <b>XX</b> -01W

# ТЕХНИЧЕСКИЕ РИСУНКИ

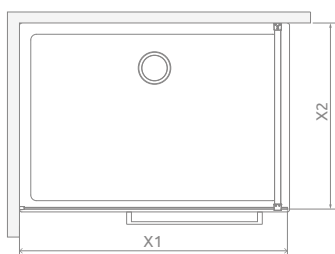
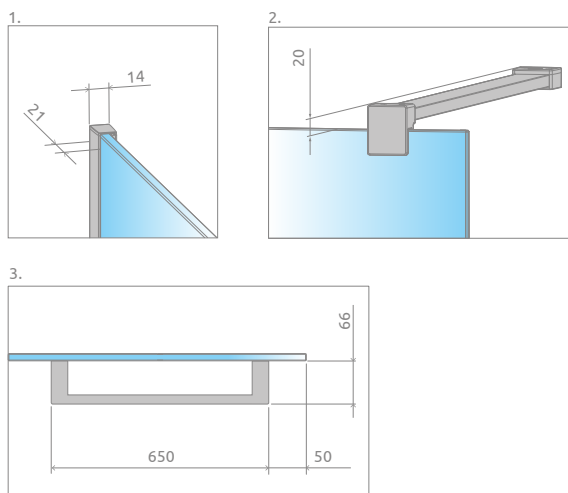
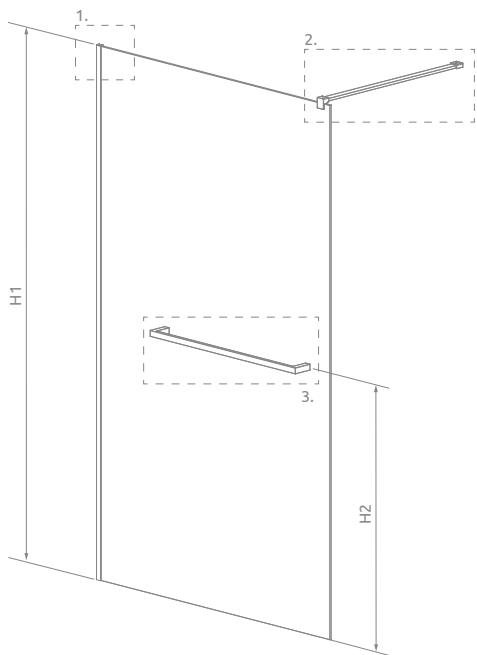

Модель	X1	X2	H1	H2
80	785-795	макс. 1200	2000	1000
85	835-845	макс. 1200	2000	1000
90	885-895	макс. 1200	2000	1000
95	935-945	макс. 1200	2000	1000
100	985-995	макс. 1200	2000	1000
105	1035-1045	макс. 1200	2000	1000
110	1085-1095	макс. 1200	2000	1000
115	1135-1145	макс. 1200	2000	1000
120	1185-1195	макс. 1200	2000	1000
125	1235-1245	макс. 1200	2000	1000
130	1285-1295	макс. 1200	2000	1000
135	1335-1345	макс. 1200	2000	1000
140	1385-1395	макс. 1200	2000	1000
145	1435-1445	макс. 1200	2000	1000
150	1485-1495	макс. 1200	2000	1000
155	1535-1545	макс. 1200	2000	1000
160	1585-1595	макс. 1200	2000	1000

## ДОПОЛНИТЕЛЬНЫЕ ОПЦИИ



Стабилизатор к потолку	Для стекла толщиной	Высота	Цвет	№ арт.
	8 мм	макс. 3000 мм		WD-008-02
				WD-008-02-54

## РЕКОМЕНДУЕМЫЕ ДУШЕВЫЕ ПОДДОНЫ



# Modo SL II

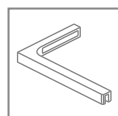

Другие  
цветовые  
варианты  
изделий из  
этой серии  
можно найти  
на стр. 73

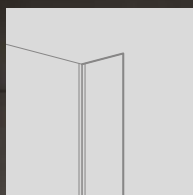

Можно  
дополнительно  
купить боковые  
стенки SW.



Modo SL II + Teos F

Цвет фурнитуры и профиля:

**Глянцевые:**

**01** Хром

**09** Золото

**Матовые:**

**54** Черный

**04** Белый

**Брашированные:**

**91** Никель

**99** Золото

**98** Свет. Золото

**92** Оруж. Сталь

**93** Медь

В номере артикула символ **XX** следует заменить символом выбранного цвета.

Модель	ПРОЗРАЧНОЕ СТЕКЛО № арт.
Modo SL II 50 L	10319054- <b>XX</b> -01L
Modo SL II 50 R	10319054- <b>XX</b> -01R
Modo SL II 55 L	10319055- <b>XX</b> -01L
Modo SL II 55 R	10319055- <b>XX</b> -01R
Modo SL II 60 L	10319064- <b>XX</b> -01L
Modo SL II 60 R	10319064- <b>XX</b> -01R
Modo SL II 65 L	10319065- <b>XX</b> -01L
Modo SL II 65 R	10319065- <b>XX</b> -01R
Modo SL II 70 L	10319074- <b>XX</b> -01L
Modo SL II 70 R	10319074- <b>XX</b> -01R
Modo SL II 75 L	10319075- <b>XX</b> -01L
Modo SL II 75 R	10319075- <b>XX</b> -01R
Modo SL II 80 L	10319084- <b>XX</b> -01L
Modo SL II 80 R	10319084- <b>XX</b> -01R
Modo SL II 85 L	10319085- <b>XX</b> -01L
Modo SL II 85 R	10319085- <b>XX</b> -01R
Modo SL II 90 L	10319094- <b>XX</b> -01L
Modo SL II 90 R	10319094- <b>XX</b> -01R
Modo SL II 95 L	10319095- <b>XX</b> -01L
Modo SL II 95 R	10319095- <b>XX</b> -01R
Modo SL II 100 L	10319104- <b>XX</b> -01L
Modo SL II 100 R	10319104- <b>XX</b> -01R
Modo SL II 105 L	10319105- <b>XX</b> -01L
Modo SL II 105 R	10319105- <b>XX</b> -01R
Modo SL II 110 L	10319114- <b>XX</b> -01L
Modo SL II 110 R	10319114- <b>XX</b> -01R
Modo SL II 115 L	10319115- <b>XX</b> -01L
Modo SL II 115 R	10319115- <b>XX</b> -01R
Modo SL II 120 L	10319124- <b>XX</b> -01L
Modo SL II 120 R	10319124- <b>XX</b> -01R

# ТЕХНИЧЕСКИЕ РИСУНКИ

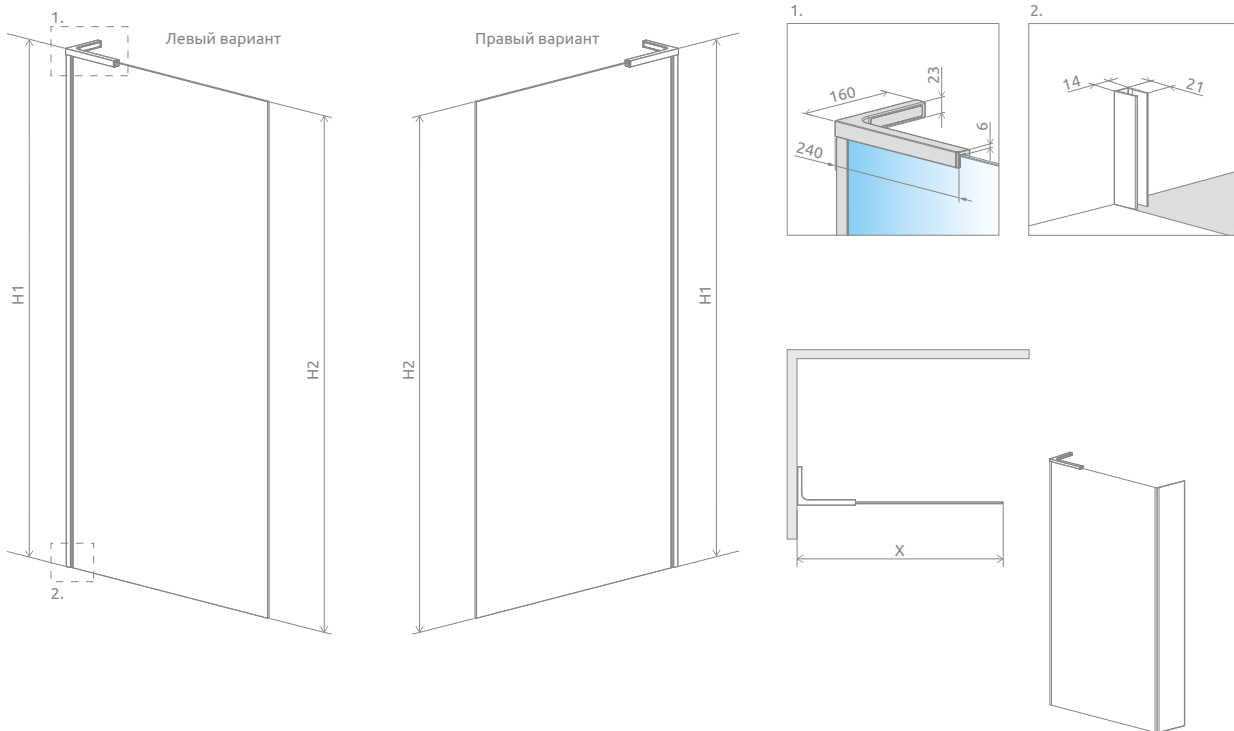

Модель	X1	H1	H2
Modo SL II 50	485-495	2006	2000
Modo SL II 55	535-545	2006	2000
Modo SL II 60	585-595	2006	2000
Modo SL II 65	635-645	2006	2000
Modo SL II 70	685-695	2006	2000
Modo SL II 75	735-745	2006	2000
Modo SL II 80	785-795	2006	2000
Modo SL II 85	835-845	2006	2000

Модель	X1	H1	H2
Modo SL II 90	885-895	2006	2000
Modo SL II 95	935-945	2006	2000
Modo SL II 100	985-995	2006	2000
Modo SL II 105	1035-1045	2006	2000
Modo SL II 110	1085-1095	2006	2000
Modo SL II 115	1135-1145	2006	2000
Modo SL II 120	1185-1195	2006	2000

К душевой перегородке Modo SL II (стекло 8 мм) есть возможность приобретения стационарной боковой стенки шириной 300 мм. В этом случае при заказе дополнительно следует указать номер артикула боковой стенки SW: хром – **388000-01-01**, чёрный – **388000-54-01**.

## ДОПОЛНИТЕЛЬНЫЕ ОПЦИИ



Можно заказать душевую кабину в варианте установки без пристенного профиля. В этом варианте учитывается максимальная кривизна (отклонение от вертикали) стены до 2 мм по всей высоте изделия. Выбранный вариант должен быть четко указан в заказе. Этот вариант не требует дополнительной оплаты.



## РЕКОМЕНДУЕМЫЕ ДУШЕВЫЕ ПОДДОНЫ



Modo X III\*  
 Modo New III  
 Modo SL III  
 Modo F III\*  
 Modo F SL III\*

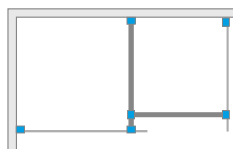

Modo X



Modo New/SL/F/F SL



Другие  
цветовые  
варианты  
изделий из  
этой серии  
можно найти  
на стр. 73

Можно  
дополнительно  
купить боковые  
стенки SW.



Modo New III

Цвет фурнитуры и профиля:

Глянцевые:

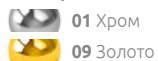

Брашированные:

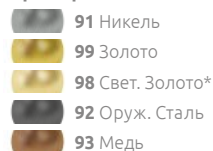

Матовые:

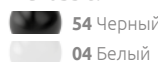

### Modo X III / Modo New III / Modo F III

Для заказа Modo X III, Modo New III и Modo F III необходимо указать 3 номера артикулов: двух стенок Modo (X/New/F) II, представленных на стр. 40, 36 и соединителя стабилизаторов.

### Modo X III (Factory/Frame) / Modo New III (Factory/Frame)

Для размещения заказа на Modo X III (Factory/Frame) или Modo New III (Factory/Frame) необходимо указать 3 номера артикулов: двух стенок Modo (X/New) II (Factory/Frame), доступных на стр. 44 а также соединителя стабилизаторов черного цвета.

### СОЕДИНИТЕЛЬ СТАБИЛИЗАТОРОВ

В номере артикула символ **XX** следует заменить символом выбранного цвета.

Модель	№ арт.
Соединитель стабилизаторов	389000- <b>XX</b>

### Modo SL III / Modo F SL III

Для размещения заказа на Modo SL III / Modo F SL III, следует указать 2 номера артикула: две стенки Modo SL / F SL, доступные на стр. 46, 38.

## ТЕХНИЧЕСКИЕ РИСУНКИ

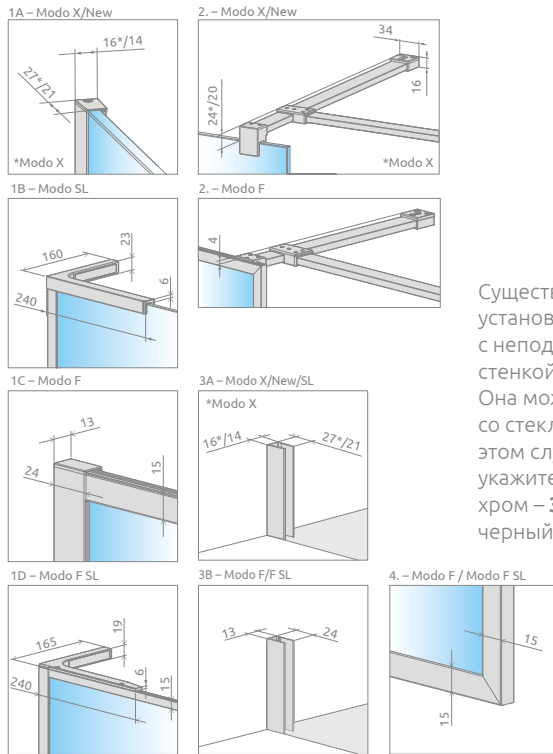
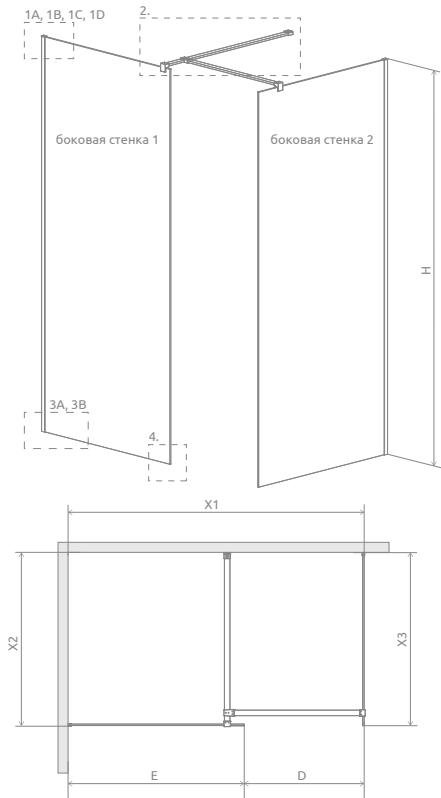

Существует возможность установить душевую перегородку с неподвижной, Г-образной стенкой SW шириной 300 мм. Она может применяться только со стеклом толщиной 8 мм. В этом случае при заказе также укажите номер артикула стенки: хром – **388000-01-01**, черный – **388000-54-01**.

Боковая стенка 1	X1	X2	E	H
Modo (X/New) II 50	макс. 1700	макс. 1200	485-495	2000
Modo (X/New) II 55	макс. 1750	макс. 1200	535-545	2000
Modo (X/New) II 60	макс. 1800	макс. 1200	585-595	2000
Modo (X/New) II 65	макс. 1850	макс. 1200	635-645	2000
Modo (X/New) II 70	макс. 1900	макс. 1200	685-695	2000
Modo (X/New) II 75	макс. 1950	макс. 1200	735-745	2000
Modo (X/New) II 80	макс. 2000	макс. 1200	785-795	2000
Modo (X/New) II 85	макс. 2050	макс. 1200	835-845	2000
Modo (X/New) II 90	макс. 2100	макс. 1200	885-895	2000
Modo (X/New) II 95	макс. 2150	макс. 1200	935-945	2000
Modo (X/New) II 100	макс. 2200	макс. 1200	985-995	2000
Modo (X/New) II 105	макс. 2250	макс. 1200	1035-1045	2000
Modo (X/New) II 110	макс. 2300	макс. 1200	1085-1095	2000
Modo (X/New) II 115	макс. 2350	макс. 1200	1135-1145	2000
Modo (X/New) II 120	макс. 2400	макс. 1200	1185-1195	2000
Modo (X/New) II 125	макс. 2450	макс. 1200	1235-1245	2000
Modo (X/New) II 130	макс. 2500	макс. 1200	1285-1295	2000
Modo (X/New) II 135	макс. 2550	макс. 1200	1335-1345	2000
Modo (X/New) II 140	макс. 2600	макс. 1200	1385-1395	2000
Modo (X/New) II 145	макс. 2650	макс. 1200	1435-1445	2000
Modo (X/New) II 150	макс. 2700	макс. 1200	1485-1495	2000
Modo (X/New) II 155	макс. 2750	макс. 1200	1535-1545	2000
Modo (X/New) II 160	макс. 2800	макс. 1200	1585-1595	2000

Боковая стенка 2	X3	D
Modo (X/New) II 50	485-495	макс. 1200
Modo (X/New) II 55	535-545	макс. 1200
Modo (X/New) II 60	585-595	макс. 1200
Modo (X/New) II 65	635-645	макс. 1200
Modo (X/New) II 70	685-695	макс. 1200
Modo (X/New) II 75	735-745	макс. 1200
Modo (X/New) II 80	785-795	макс. 1200
Modo (X/New) II 85	835-845	макс. 1200
Modo (X/New) II 90	885-895	макс. 1200
Modo (X/New) II 95	935-945	макс. 1200
Modo (X/New) II 100	985-995	макс. 1200
Modo (X/New) II 105	1035-1045	макс. 1200
Modo (X/New) II 110	1085-1095	макс. 1200
Modo (X/New) II 115	1135-1145	макс. 1200
Modo (X/New) II 120	1185-1195	макс. 1200

Для Modo (X/New/F), если стенка S2 ≥ 125, обратитесь в отдел обслуживания клиентов.

Для Modo SL / F SL III технические чертежи и размеры доступны на сайте [www.radaway.ru](http://www.radaway.ru).

## ДОПОЛНИТЕЛЬНЫЕ ОПЦИИ

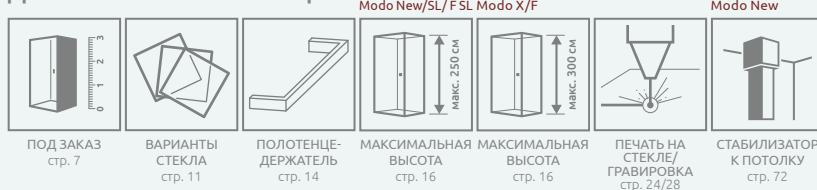

Стабилизатор к потолку	Для стекла толщиной	Высота	Цвет	№ арт.
	8 мм	макс. 3000 мм		WD-008-02
				WD-008-02-54

## РЕКОМЕНДУЕМЫЕ ДУШЕВЫЕ ПОДДОНЫ

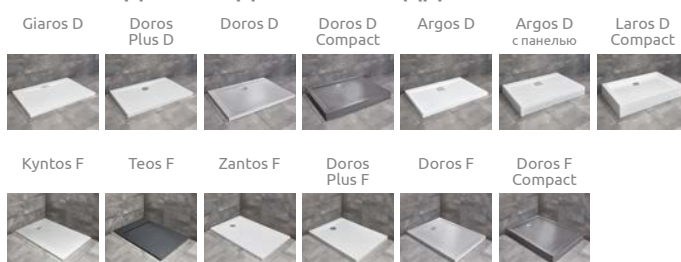

# Furo Walk-in

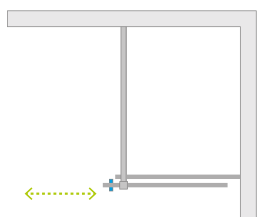

Цвет фурнитуры и профиля:

**Глянцевые:**

01 Хром

09 Золото

**Матовые:**

54 Черный

**Брашированные:**

91 Никель

99 Золото

98 Свет. Золото

92 Оруж. Сталь

93 Медь

Другие цветные варианты изделий из этой серии можно найти на стр. 73



Furo Walk-in + Kyntos F

Душевая перегородка состоит из 2 частей: двери и стационарной стенки. Пожалуйста, указывайте все номера артикулов при оформлении заказа. В номере артикула символ **XX** следует заменить символом выбранного цвета.

Модель	Наименование	ПРОЗРАЧНОЕ СТЕКЛО № арт.
Walk-in 80 L	Door 438 L	10106438- <b>XX</b> -01L
	Front wall 394	10110394-01-01
Walk-in 80 R	Door 438 R	10106438- <b>XX</b> -01R
	Front wall 394	10110394-01-01
Walk-in 90 L	Door 488 L	10106488- <b>XX</b> -01L
	Front wall 444	10110444-01-01
Walk-in 90 R	Door 488 R	10106488- <b>XX</b> -01R
	Front wall 444	10110444-01-01
Walk-in 100 L	Door 538 L	10106538- <b>XX</b> -01L
	Front wall 494	10110494-01-01
Walk-in 100 R	Door 538 R	10106538- <b>XX</b> -01R
	Front wall 494	10110494-01-01
Walk-in 110 L	Door 588 L	10106588- <b>XX</b> -01L
	Front wall 544	10110544-01-01
Walk-in 110 R	Door 588 R	10106588- <b>XX</b> -01R
	Front wall 544	10110544-01-01
Walk-in 120 L	Door 638 L	10106638- <b>XX</b> -01L
	Front wall 594	10110594-01-01
Walk-in 120 R	Door 638 R	10106638- <b>XX</b> -01R
	Front wall 594	10110594-01-01
Walk-in 130 L	Door 688 L	10106688- <b>XX</b> -01L
	Front wall 644	10110644-01-01
Walk-in 130 R	Door 688 R	10106688- <b>XX</b> -01R
	Front wall 644	10110644-01-01
Walk-in 140 L	Door 738 L	10106738- <b>XX</b> -01L
	Front wall 694	10110694-01-01
Walk-in 140 R	Door 738 R	10106738- <b>XX</b> -01R
	Front wall 694	10110694-01-01
Walk-in 150 L	Door 788 L	10106788- <b>XX</b> -01L
	Front wall 744	10110744-01-01
Walk-in 150 R	Door 788 R	10106788- <b>XX</b> -01R
	Front wall 744	10110744-01-01
Walk-in 160 L	Door 838 L	10106838- <b>XX</b> -01L
	Front wall 794	10110794-01-01
Walk-in 160 R	Door 838 R	10106838- <b>XX</b> -01R
	Front wall 794	10110794-01-01

# ТЕХНИЧЕСКИЕ РИСУНКИ

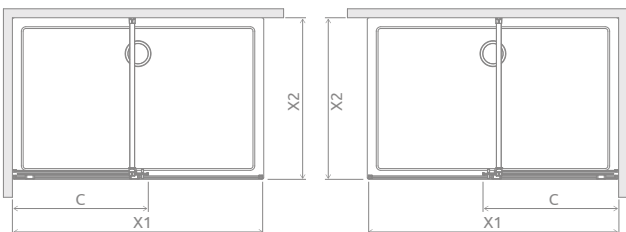
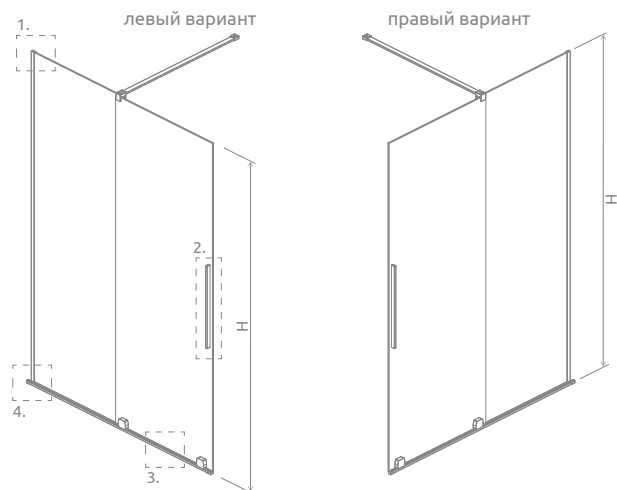

В случае монтажа на поддоне или бортик ванны, минимальная ширина плоской и ровной поверхности необходимой для монтажа составляет 43 мм а её наклон не более 1 мм.

Модель	X1	X2	C	H
Walk-in 80	790-800	макс. 1200	453-463	2000
Walk-in 90	890-900	макс. 1200	503-513	2000
Walk-in 100	990-1000	макс. 1200	553-563	2000
Walk-in 110	1090-1100	макс. 1200	603-613	2000
Walk-in 120	1190-1200	макс. 1200	653-663	2000
Walk-in 130	1290-1300	макс. 1200	703-713	2000
Walk-in 140	1390-1400	макс. 1200	753-763	2000
Walk-in 150	1490-1500	макс. 1200	803-813	2000
Walk-in 160	1590-1600	макс. 1200	853-863	2000

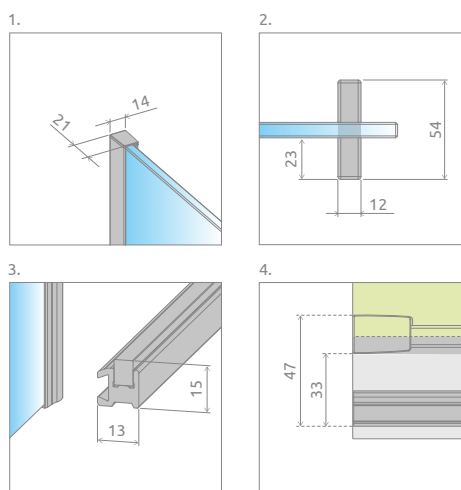

Если общая ширина фронтальной части (X) ≤ 1400 мм, тогда за доп. оплату вместо перпендикулярного стабилизатора можно заказать диагональный. Ваш выбор укажите в виде пометки в заказе.

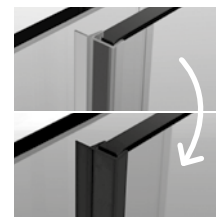

За дополнительную цену можно заменить прозрачные уплотнители (вертикальные и горизонтальный) на уплотнители черного цвета. Ваш выбор укажите в виде пометки в заказе.



Можно заказать дверь с ручкой-полотенцедержателем вместо обычной ручки.



Возможность расширить вход на 30 мм, заменив вертикальную ручку на круглую (RH)<sup>1)</sup>. Пожалуйста, свяжитесь с Отделом по работе с клиентом.

## ДОПОЛНИТЕЛЬНЫЕ ОПЦИИ

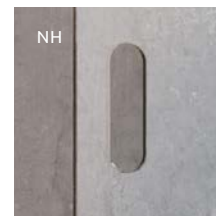

Возможность замены стандартной ручки на отверстие в стекле (NH) 35×120 мм

## РЕКОМЕНДУЕМЫЕ ДУШЕВЫЕ ПОДДОНЫ



<sup>1)</sup> только хром и чёрный цвет  
Размеры указаны в мм

## Furo SL Walk-in

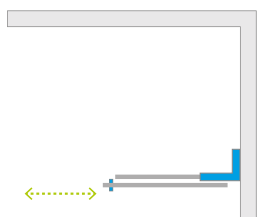

Цвет фурнитуры и профиля:

**Глянцевые:**



01 Хром



09 Золото

**Матовые:**



54 Черный

**Брашированные:**



91 Никель



99 Золото



98 Свет. Золото



92 Оруж. Сталь



93 Медь

Другие  
цветовые  
варианты  
изделий из  
этой серии  
можно найти  
на стр. 73



Furo SL Walk-in + Kyntos F

Душевая перегородка состоит из 2 частей: двери и стационарной стенки. Пожалуйста, указывайте все номера артикулов при оформлении заказа. В номере артикула символ **XX** следует заменить символом выбранного цвета.

Модель	Наименование	ПРОЗРАЧНОЕ СТЕКЛО № арт.
SL Walk-in 80 L	Door 438 L	10306438- <b>XX</b> -01L
	Front wall 394	10110394-01-01
SL Walk-in 80 R	Door 438 R	10306438- <b>XX</b> -01R
	Front wall 394	10110394-01-01
SL Walk-in 90 L	Door 488 L	10306488- <b>XX</b> -01L
	Front wall 444	10110444-01-01
SL Walk-in 90 R	Door 488 R	10306488- <b>XX</b> -01R
	Front wall 444	10110444-01-01
SL Walk-in 100 L	Door 538 L	10306538- <b>XX</b> -01L
	Front wall 494	10110494-01-01
SL Walk-in 100 R	Door 538 R	10306538- <b>XX</b> -01R
	Front wall 494	10110494-01-01
SL Walk-in 110 L	Door 588 L	10306588- <b>XX</b> -01L
	Front wall 544	10110544-01-01
SL Walk-in 110 R	Door 588 R	10306588- <b>XX</b> -01R
	Front wall 544	10110544-01-01
SL Walk-in 120 L	Door 638 L	10306638- <b>XX</b> -01L
	Front wall 594	10110594-01-01
SL Walk-in 120 R	Door 638 R	10306638- <b>XX</b> -01R
	Front wall 594	10110594-01-01

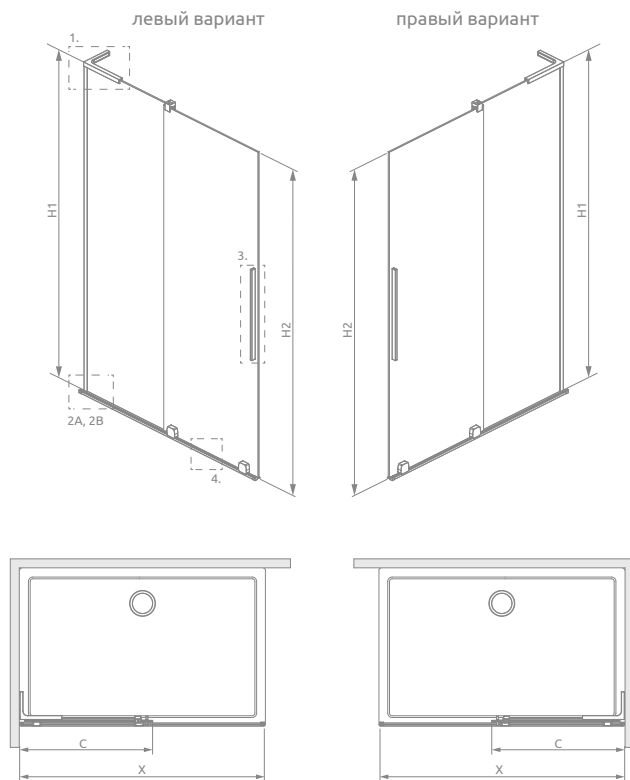

В случае монтажа на поддоне или бортик ванны, минимальная ширина плоской и ровной поверхности необходимой для монтажа составляет 43 мм а её наклон не более 1 мм.

Модель	X1	C	H1	H2
Walk-in 80	790-800	453-463	2006	2000
Walk-in 90	890-900	503-513	2006	2000
Walk-in 100	990-1000	553-563	2006	2000
Walk-in 110	1090-1100	603-613	2006	2000
Walk-in 120	1190-1200	653-663	2006	2000

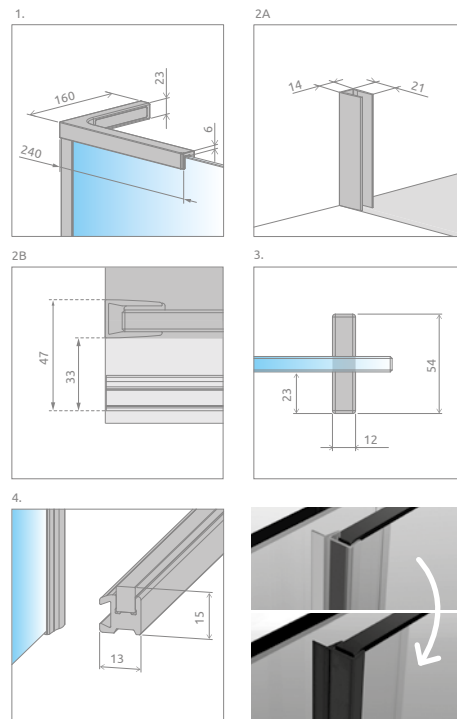

Можно заказать дверь с полотенцедержателем вместо обычной ручки.

За дополнительную цену можно заменить прозрачные уплотнители (вертикальные и горизонтальный) на уплотнители черного цвета. Ваш выбор укажите в виде пометки в заказе.



Возможность расширить вход на 30 мм, заменив вертикальную ручку на круглую<sup>1)</sup>. Пожалуйста, свяжитесь с Отделом по работе с клиентом.

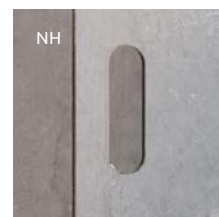

Возможность замены стандартной ручки на отверстие в стекле 35x120 мм

ДОПОЛНИТЕЛЬНЫЕ ОПЦИИ

ПОД ЗАКАЗ стр. 7	ВАРИАНТЫ СТЕКЛА стр. 11	БОЛЕЕ ШИРОКИЙ ВХОД стр. 15	ЗАМЕНА РУЧКИ НА ОТВЕРСТИЕ В СТЕКЛЕ стр. 15	ЗАМЕНА РУЧКИ НА ПОРУЧЕНЫ стр. 15	МАКСИМАЛЬНАЯ ВЫСОТА стр. 16	ЗАМЕНА УПЛОТНИТЕЛЕЙ стр. 17	ПЕЧАТЬ НА СТЕКЛЕ/ ГРАВИРОВКА стр. 24/28

РЕКОМЕНДУЕМЫЕ ДУШЕВЫЕ ПОДДОНЫ



<sup>1)</sup> только хром и чёрный цвет  
Размеры указаны в мм

# Furo KDJ

СТЕКЛО  
ММ 8



Easy  
Clean®

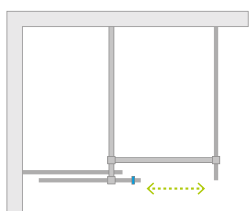

Другие  
цветовые  
варианты  
изделий из  
этой серии  
можно найти  
на стр. 112

Цвет фурнитуры и профиля:

**Глянцевые:**

01 Хром

09 Золото

**Матовые:**

54 Черный

**Брашированные:**

91 Никель

99 Золото

98 Свет. Золото

92 Оруж. Сталь

93 Медь

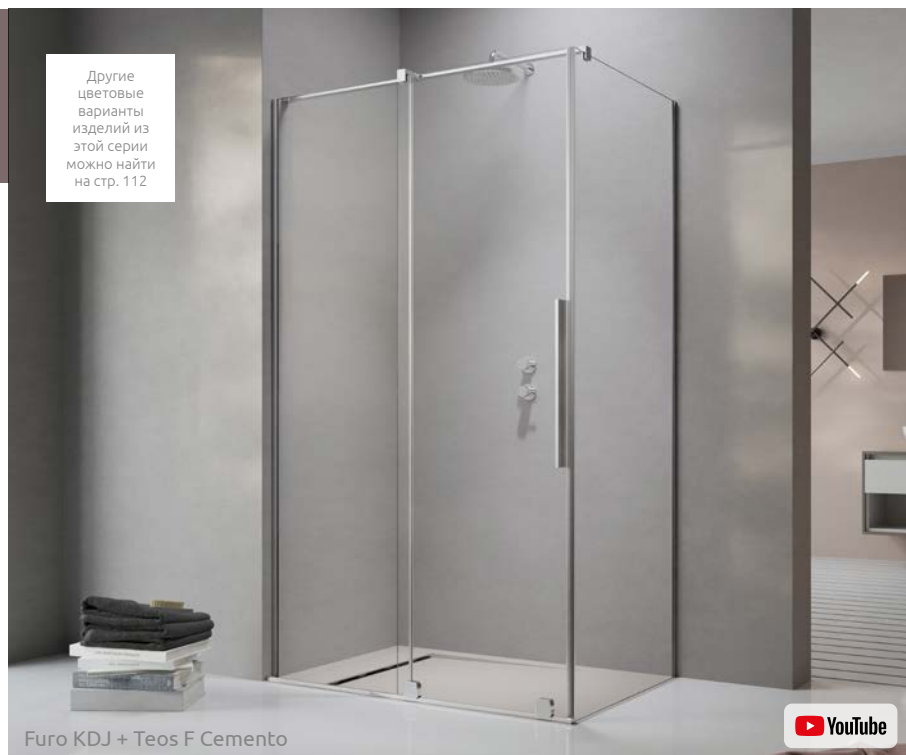

Furo KDJ + Teos F Cemento

Душевое ограждение состоит из 3 частей: фронтальной части (два элемента) и боковой стенки S1. Пожалуйста, указывайте все артикулы при оформлении заказа. В номере артикула символ **XX** следует заменить символом выбранного цвета.

**ФРОНТАЛЬНАЯ ЧАСТЬ** (состоит из двух элементов, каждый из которых имеет свой номер артикула)

Модель	Наименование	ПРОЗРАЧНОЕ СТЕКЛО № арт.
KDJ front 90 L	KDJ door 472 L	10104472- <b>XX</b> -01L
	Front wall 430	10110430-01-01
KDJ front 90 R	KDJ door 472 R	10104472- <b>XX</b> -01R
	Front wall 430	10110430-01-01
KDJ front 100 L	KDJ door 522 L	10104522- <b>XX</b> -01L
	Front wall 480	10110480-01-01
KDJ front 100 R	KDJ door 522 R	10104522- <b>XX</b> -01R
	Front wall 480	10110480-01-01
KDJ front 110 L	KDJ door 572 L	10104572- <b>XX</b> -01L
	Front wall 530	10110530-01-01
KDJ front 110 R	KDJ door 572 R	10104572- <b>XX</b> -01R
	Front wall 530	10110530-01-01
KDJ front 120 L	KDJ door 622 L	10104622- <b>XX</b> -01L
	Front wall 580	10110580-01-01
KDJ front 120 R	KDJ door 622 R	10104622- <b>XX</b> -01R
	Front wall 580	10110580-01-01
KDJ front 130 L	KDJ door 672 L	10104672- <b>XX</b> -01L
	Front wall 630	10110630-01-01
KDJ front 130 R	KDJ door 672 R	10104672- <b>XX</b> -01R
	Front wall 630	10110630-01-01
KDJ front 140 L	KDJ door 722 L	10104722- <b>XX</b> -01L
	Front wall 680	10110680-01-01
KDJ front 140 R	KDJ door 722 R	10104722- <b>XX</b> -01R
	Front wall 680	10110680-01-01
KDJ front 150 L	KDJ door 772 L	10104772- <b>XX</b> -01L
	Front wall 730	10110730-01-01
KDJ front 150 R	KDJ door 772 R	10104772- <b>XX</b> -01R
	Front wall 730	10110730-01-01
KDJ front 160 L	KDJ door 822 L	10104822- <b>XX</b> -01L
	Front wall 780	10110780-01-01
KDJ front 160 R	KDJ door 822 R	10104822- <b>XX</b> -01R
	Front wall 780	10110780-01-01

## БОКОВАЯ СТЕНКА S1

Модель	ПРОЗРАЧНОЕ СТЕКЛО № арт.
S1 70	10113070-01-01
S1 75	10113075-01-01
S1 80	10113080-01-01
S1 90	10113090-01-01
S1 100	10113100-01-01
S1 110	10113110-01-01
S1 120	10113120-01-01

## ТЕХНИЧЕСКИЕ РИСУНКИ

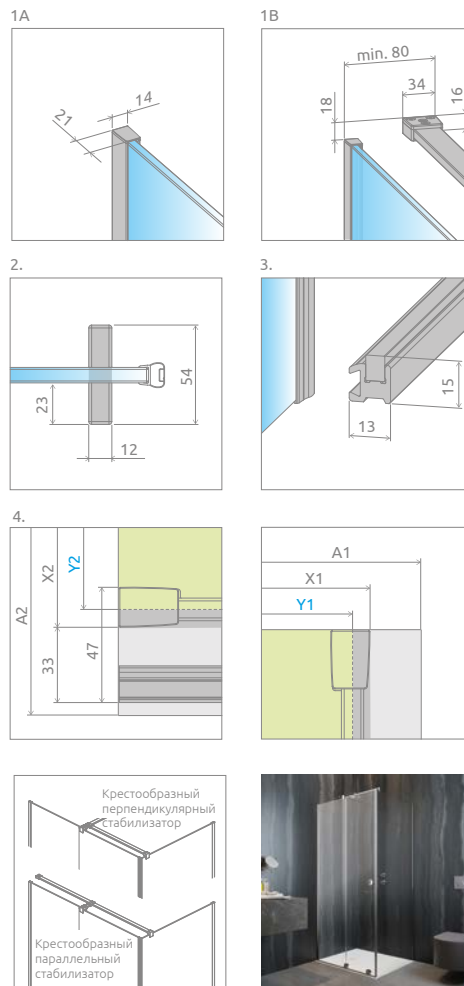
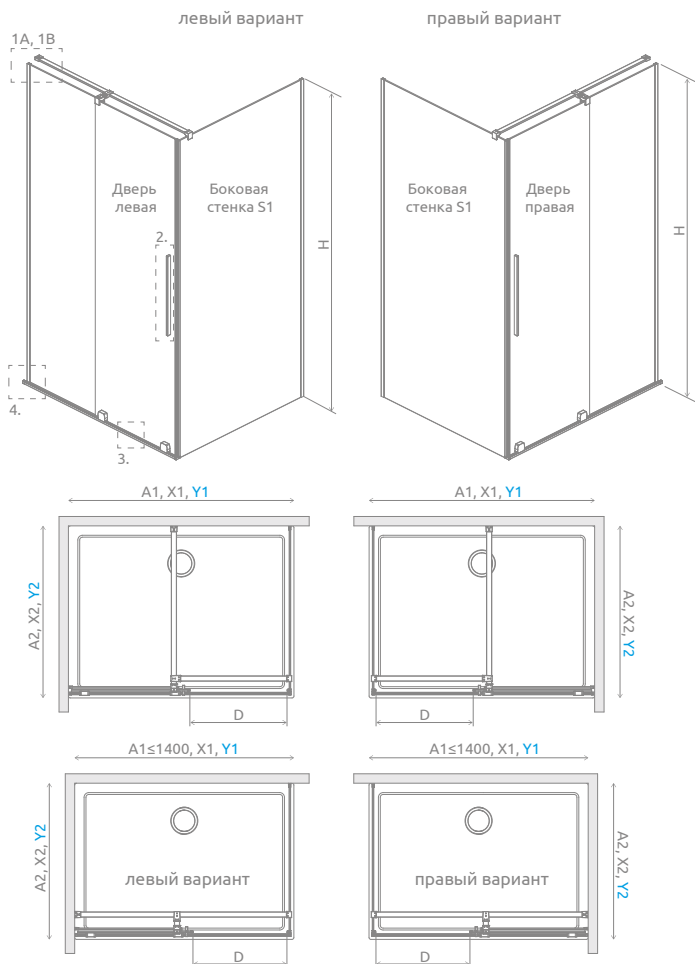

В случае монтажа на поддоне или бортик ванны, минимальная ширина плоской и ровной поверхности необходимой для монтажа составляет 43 мм, а её наклон не более 1 мм.

Если общая ширина фронтальной части (A1) ≤ 1400 мм, мы можем использовать два типа стабилизации – перпендикулярную или параллельную. Оба стабилизатора входят в комплект.

### Furo KDJ RH

Каталожные карточки моделей доступны на [www.radaway.ru](http://www.radaway.ru)

Фронтальная часть	A1	X1	Y1	D	H
KDJ front 90	900	885-895	879-889	370	2000
KDJ front 100	1000	985-995	979-989	420	2000
KDJ front 110	1100	1085-1095	1079-1089	470	2000
KDJ front 120	1200	1185-1195	1179-1189	520	2000
KDJ front 130	1300	1285-1295	1279-1289	570	2000
KDJ front 140	1400	1385-1395	1379-1389	620	2000
KDJ front 150	1500	1485-1495	1479-1489	670	2000
KDJ front 160	1600	1585-1595	1579-1589	720	2000

Боковая стенка S1	A2	X2	Y2
S1 70	700	650-660	644-654
S1 75	750	700-710	694-704
S1 80	800	750-760	744-754
S1 90	900	850-860	844-854
S1 100	1000	950-960	944-954
S1 110	1100	1050-1060	1044-1054
S1 120	1200	1150-1160	1144-1154

## ДОПОЛНИТЕЛЬНЫЕ ОПЦИИ



Возможно изготовление изделия с ручкой-поручнем, которая также выполняет функцию полотенцедержателя.

## РЕКОМЕНДУЕМЫЕ ДУШЕВЫЕ ПОДДОНЫ



Возможна платная замена прозрачных уплотнителей на черные: – вариант № 1 – только магнитные уплотнители, – вариант № 2 – все уплотнители (магнитные, вертикальные и горизонтальные). Выбранный вариант должен быть четко указан в заказе.

# Furo KDD

Другие  
цветовые  
варианты  
изделий из  
этой серии  
можно найти  
на стр. 112

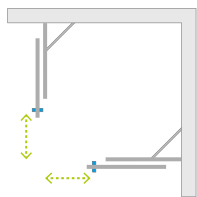

Цвет фурнитуры и профиля:

**Глянцевые:**

01 Хром

09 Золото

**Матовые:**

54 Черный

**Брашированные:**

91 Никель

99 Золото

98 Свет. Золото

92 Оруж. Сталь

93 Медь



Furo KDD + Teos C Cemento



Душевое ограждение состоит из 2 частей: левой и правой. Пожалуйста, укажите оба артикула при оформлении заказа. В номере артикула символ **XX** следует заменить символом выбранного цвета.

## ЛЕВАЯ ЧАСТЬ

Модель	ПРОЗРАЧНОЕ СТЕКЛО № арт.
KDD 80 L	10105080-XX-01L
KDD 90 L	10105090-XX-01L
KDD 100 L	10105100-XX-01L
KDD 110 L	10105110-XX-01L
KDD 120 L	10105120-XX-01L

## ПРАВАЯ ЧАСТЬ

Модель	ПРОЗРАЧНОЕ СТЕКЛО № арт.
KDD 80 R	10105080-XX-01R
KDD 90 R	10105090-XX-01R
KDD 100 R	10105100-XX-01R
KDD 110 R	10105110-XX-01R
KDD 120 R	10105120-XX-01R

## ТЕХНИЧЕСКИЕ РИСУНКИ

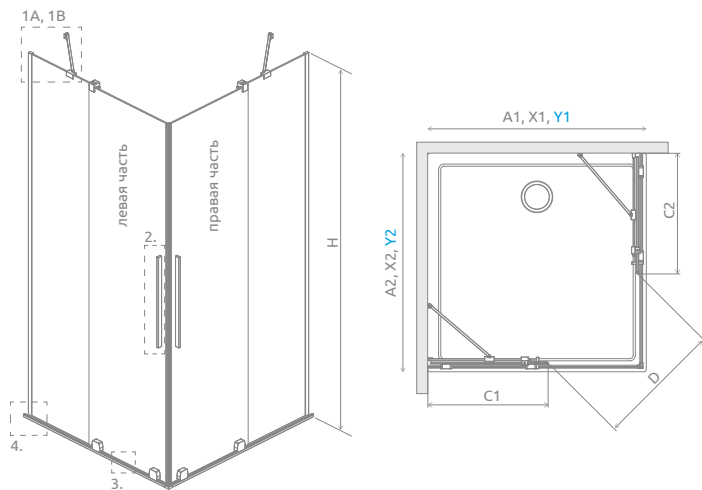

В случае монтажа на поддоне или бортик ванны, минимальная ширина плоской и ровной поверхности необходимой для монтажа составляет 43 мм, а её наклон не более 1 мм.

Модель	A1	A2	X1	X2	Y1	Y2	C1	C2	D	H
KDD 80Lx80R	800	800	750-760	750-760	744-754	744-754	454-464	454-464	435	2000
KDD 80Lx90R	800	900	750-760	850-860	744-754	844-854	454-464	504-514	472	2000
KDD 80Lx100R	800	1000	750-760	950-960	744-754	944-954	454-464	554-564	511	2000
KDD 80Lx110R	800	1100	750-760	1050-1060	744-754	1044-1054	454-464	604-614	551	2000
KDD 80Lx120R	800	1200	750-760	1150-1160	744-754	1144-1154	454-464	654-664	594	2000
KDD 90Lx80R	900	800	850-860	750-760	844-854	744-754	504-514	454-464	472	2000
KDD 90Lx90R	900	900	850-860	850-860	844-854	844-854	504-514	504-514	506	2000
KDD 90Lx100R	900	1000	850-860	950-960	844-854	944-954	504-514	554-564	542	2000
KDD 90Lx110R	900	1100	850-860	1050-1060	844-854	1044-1054	504-514	604-614	581	2000
KDD 90Lx120R	900	1200	850-860	1150-1160	844-854	1144-1154	504-514	654-664	621	2000
KDD 100Lx80R	1000	800	950-960	750-760	944-954	744-754	554-564	454-464	511	2000
KDD 100Lx90R	1000	900	950-960	850-860	944-954	844-854	554-564	504-514	542	2000
KDD 100Lx100R	1000	1000	950-960	950-960	944-954	944-954	554-564	554-564	577	2000
KDD 100Lx110R	1000	1100	950-960	1050-1060	944-954	1044-1054	554-564	604-614	613	2000
KDD 100Lx120R	1000	1200	950-960	1150-1160	944-954	1144-1154	554-564	654-664	651	2000
KDD 110Lx80R	1100	800	1050-1060	750-760	1044-1054	744-754	604-614	454-464	551	2000
KDD 110Lx90R	1100	900	1050-1060	850-860	1044-1054	844-854	604-614	504-514	581	2000
KDD 110Lx100R	1100	1000	1050-1060	950-960	1044-1054	944-954	604-614	554-564	613	2000
KDD 110Lx110R	1100	1100	1050-1060	1050-1060	1044-1054	1044-1054	604-614	604-614	647	2000
KDD 110Lx120R	1100	1200	1050-1060	1150-1160	1044-1054	1144-1154	604-614	654-664	684	2000
KDD 120Lx80R	1200	800	1150-1160	750-760	1144-1154	744-754	654-664	454-464	594	2000
KDD 120Lx90R	1200	900	1150-1160	850-860	1144-1154	844-854	654-664	504-514	621	2000
KDD 120Lx100R	1200	1000	1150-1160	950-960	1144-1154	944-954	654-664	554-564	651	2000
KDD 120Lx110R	1200	1100	1150-1160	1050-1060	1144-1154	1044-1054	654-664	604-614	684	2000
KDD 120Lx120R	1200	1200	1150-1160	1150-1160	1144-1154	1144-1154	654-664	654-664	718	2000

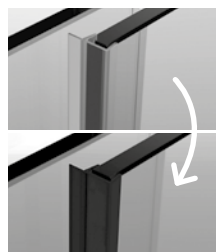
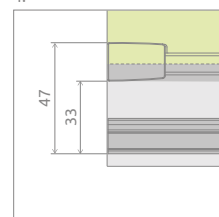
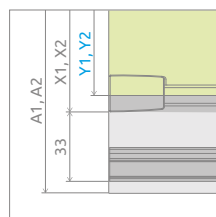
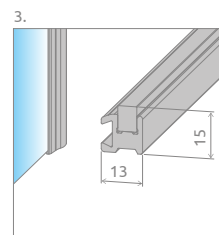
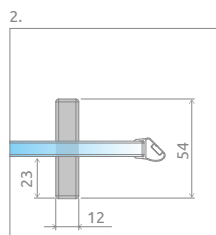
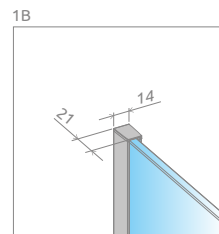
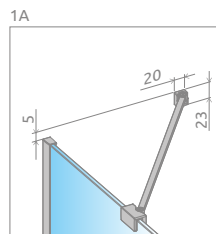

Возможна платная замена прозрачных уплотнителей на черные:  
 – вариант № 1 – только магнитные уплотнители,  
 – вариант № 2 – все уплотнители (магнитные, вертикальные и горизонтальные).  
 Выбранный вариант должен быть четко указан в заказе.

Возможно изготовление изделия с ручкой-поручнем, которая также выполняет функцию полотенцедержателя.

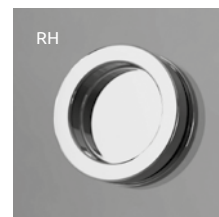

Возможность расширить вход на 43 мм, заменив вертикальную ручку на круглую<sup>1)</sup>. Пожалуйста, свяжитесь с Отделом по работе с клиентом.

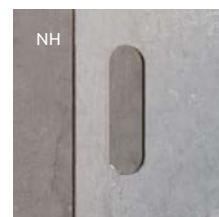

Возможность замены стандартной ручки на отверстие в стекле 35x120 мм

## ДОПОЛНИТЕЛЬНЫЕ ОПЦИИ



## РЕКОМЕНДУЕМЫЕ ДУШЕВЫЕ ПОДДОНЫ



<sup>1)</sup> только хром и чёрный цвет  
 Размеры указаны в мм

# Furo SL KDD

Другие  
цветовые  
варианты  
изделий из  
этой серии  
можно найти  
на стр. 112

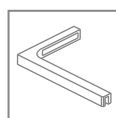
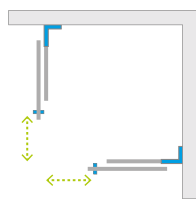

Furo SL KDD + Teos C Cemento

Цвет фурнитуры и профиля:

**Глянцевые:**

01 Хром

09 Золото

**Матовые:**

54 Черный

**Брашированные:**

91 Никель

99 Золото

98 Свет. Золото

92 Оруж. Сталь

93 Медь

Душевое ограждение состоит из 2 частей: левой и правой. Пожалуйста, укажите оба артикула при оформлении заказа. В номере артикула символ **XX** следует заменить символом выбранного цвета.

## ЛЕВАЯ ЧАСТЬ

Модель	ПРОЗРАЧНОЕ СТЕКЛО № арт.
SL KDD 80 L	10305080- <b>XX</b> -01L
SL KDD 90 L	10305090- <b>XX</b> -01L
SL KDD 100 L	10305100- <b>XX</b> -01L
SL KDD 110 L	10305110- <b>XX</b> -01L
SL KDD 120 L	10305120- <b>XX</b> -01L

## ПРАВАЯ ЧАСТЬ

Модель	ПРОЗРАЧНОЕ СТЕКЛО № арт.
SL KDD 80 R	10305080- <b>XX</b> -01R
SL KDD 90 R	10305090- <b>XX</b> -01R
SL KDD 100 R	10305100- <b>XX</b> -01R
SL KDD 110 R	10305110- <b>XX</b> -01R
SL KDD 120 R	10305120- <b>XX</b> -01R

# ТЕХНИЧЕСКИЕ РИСУНКИ

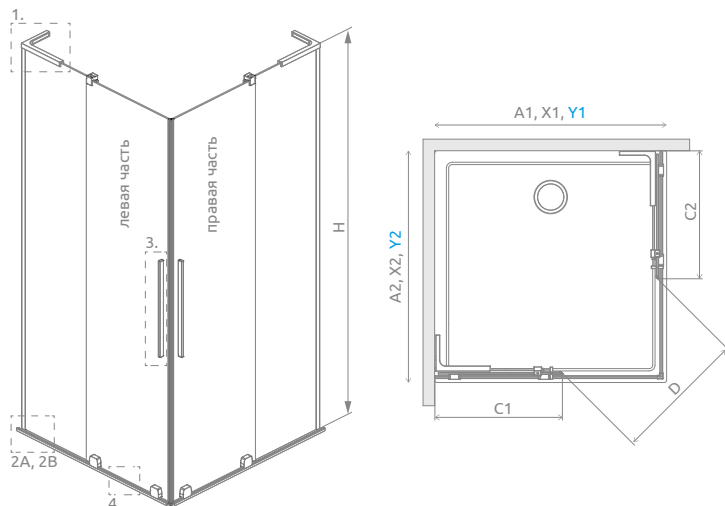

В случае монтажа на поддоне или бортик ванны, минимальная ширина плоской и ровной поверхности необходимой для монтажа составляет 43 мм, а её наклон не более 1 мм.

Модель	A1	A2	X1	X2	Y1	Y2	C1	C2	D	H
SL KDD 80Lx80R	800	800	750-760	750-760	744-754	744-754	454-464	454-464	435	2006
SL KDD 80Lx90R	800	900	750-760	850-860	744-754	844-854	454-464	504-514	472	2006
SL KDD 80Lx100R	800	1000	750-760	950-960	744-754	944-954	454-464	554-564	511	2006
SL KDD 80Lx110R	800	1100	750-760	1050-1060	744-754	1044-1054	454-464	604-614	551	2006
SL KDD 80Lx120R	800	1200	750-760	1150-1160	744-754	1144-1154	454-464	654-664	594	2006
SL KDD 90Lx80R	900	800	850-860	750-760	844-854	744-754	504-514	454-464	472	2006
SL KDD 90Lx90R	900	900	850-860	850-860	844-854	844-854	504-514	504-514	506	2006
SL KDD 90Lx100R	900	1000	850-860	950-960	844-854	944-954	504-514	554-564	542	2006
SL KDD 90Lx110R	900	1100	850-860	1050-1060	844-854	1044-1054	504-514	604-614	581	2006
SL KDD 90Lx120R	900	1200	850-860	1150-1160	844-854	1144-1154	504-514	654-664	621	2006
SL KDD 100Lx80R	1000	800	950-960	750-760	944-954	744-754	554-564	454-464	511	2006
SL KDD 100Lx90R	1000	900	950-960	850-860	944-954	844-854	554-564	504-514	542	2006
SL KDD 100Lx100R	1000	1000	950-960	950-960	944-954	944-954	554-564	554-564	577	2006
SL KDD 100Lx110R	1000	1100	950-960	1050-1060	944-954	1044-1054	554-564	604-614	613	2006
SL KDD 100Lx120R	1000	1200	950-960	1150-1160	944-954	1144-1154	554-564	654-664	651	2006
SL KDD 110Lx80R	1100	800	1050-1060	750-760	1044-1054	744-754	604-614	454-464	551	2006
SL KDD 110Lx90R	1100	900	1050-1060	850-860	1044-1054	844-854	604-614	504-514	581	2006
SL KDD 110Lx100R	1100	1000	1050-1060	950-960	1044-1054	944-954	604-614	554-564	613	2006
SL KDD 110Lx110R	1100	1100	1050-1060	1050-1060	1044-1054	1044-1054	604-614	604-614	647	2006
SL KDD 110Lx120R	1100	1200	1050-1060	1150-1160	1044-1054	1144-1154	604-614	654-664	684	2006
SL KDD 120Lx80R	1200	800	1150-1160	750-760	1144-1154	744-754	654-664	454-464	594	2006
SL KDD 120Lx90R	1200	900	1150-1160	850-860	1144-1154	844-854	654-664	504-514	621	2006
SL KDD 120Lx100R	1200	1000	1150-1160	950-960	1144-1154	944-954	654-664	554-564	651	2006
SL KDD 120Lx110R	1200	1100	1150-1160	1050-1060	1144-1154	1044-1054	654-664	604-614	684	2006
SL KDD 120Lx120R	1200	1200	1150-1160	1150-1160	1144-1154	1144-1154	654-664	654-664	718	2006

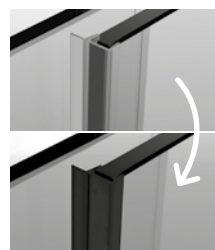
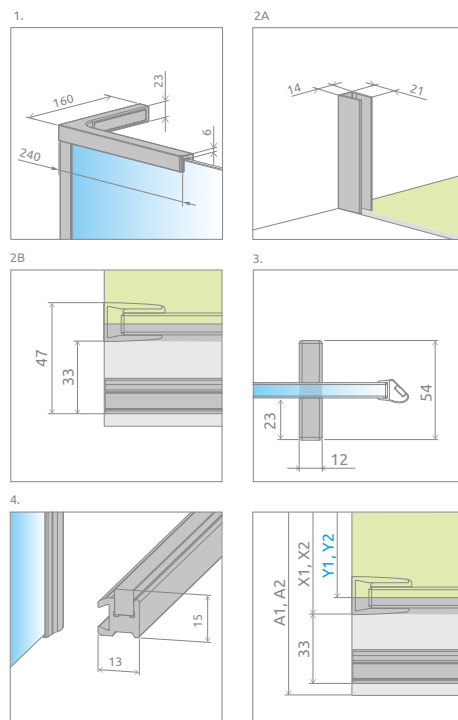

Возможна платная замена прозрачных уплотнителей на черные:  
 – вариант № 1 – только магнитные уплотнители,  
 – вариант № 2 – все уплотнители (магнитные, вертикальные и горизонтальные).  
 Выбранный вариант должен быть четко указан в заказе.

Возможно изготовление изделия с ручкой-поручнем, которая также выполняет функцию полотенцедержателя.



Возможность расширить вход на 43 мм, заменив вертикальную ручку на круглую<sup>1)</sup>. Пожалуйста, свяжитесь с Отделом по работе с клиентом.



Возможность замены стандартной ручки на отверстие в стекле 35x120 мм

## ДОПОЛНИТЕЛЬНЫЕ ОПЦИИ

 ПОД ЗАКАЗ стр. 7	 ВАРИАНТЫ СТЕКЛА стр. 11	 БОЛЕЕ ШИРОКИЙ ВХОД стр. 15	 ЗАМЕНА РУЧКИ НА ОТВЕРСТИЕ В СТЕКЛЕ стр. 15	 ЗАМЕНА РУЧКИ НА ПОРУЧЬЕ стр. 15	 МАКСИМАЛЬНАЯ ВЫСОТА стр. 16	 ЗАМЕНА УПЛОТНИТЕЛЕЙ стр. 17	 ПЕЧАТЬ НА СТЕКЛЕ/ ГРАВИРОВКА стр. 24/28
--	---	--	--	---	---	---	--

## РЕКОМЕНДУЕМЫЕ ДУШЕВЫЕ ПОДДОНЫ



<sup>1)</sup> только хром и чёрный цвет  
 Размеры указаны в мм

# Furo DWJ

Другие цветные варианты изделий из этой серии можно найти на стр. 113

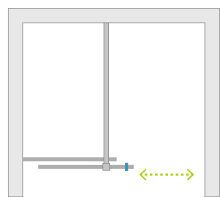

Цвет фурнитуры и профиля:

- |                   |                       |
|-------------------|-----------------------|
| <b>Глянцевые:</b> | <b>Брашированные:</b> |
| 01 Хром           | 91 Никель             |
| 09 Золото         | 99 Золото             |
| <b>Матовые:</b>   | 98 Свет. Золото       |
| 54 Черный         | 92 Оруж. Сталь        |
|                   | 93 Медь               |



Furo DWJ + Teos F



Комплект душевого ограждения состоит из 2 частей: двери и фронтальной стенки. В артикуле символ **XX** необходимо заменить на символ выбранного цвета. Пожалуйста, указывайте оба артикула при оформлении заказа.

Модель	Наименование	ПРОЗРАЧНОЕ СТЕКЛО № арт.
DWJ 90 L	DWJ door 472 L	10107472- <b>XX</b> -01L
	Front wall 430	10110430-01-01
DWJ 90 R	DWJ door 472 R	10107472- <b>XX</b> -01R
	Front wall 430	10110430-01-01
DWJ 100 L	DWJ door 522 L	10107522- <b>XX</b> -01L
	Front wall 480	10110480-01-01
DWJ 100 R	DWJ door 522 R	10107522- <b>XX</b> -01R
	Front wall 480	10110480-01-01
DWJ 110 L	DWJ door 572 L	10107572- <b>XX</b> -01L
	Front wall 530	10110530-01-01
DWJ 110 R	DWJ door 572 R	10107572- <b>XX</b> -01R
	Front wall 530	10110530-01-01
DWJ 120 L	DWJ door 622 L	10107622- <b>XX</b> -01L
	Front wall 580	10110580-01-01
DWJ 120 R	DWJ door 622 R	10107622- <b>XX</b> -01R
	Front wall 580	10110580-01-01
DWJ 130 L	DWJ door 672 L	10107672- <b>XX</b> -01L
	Front wall 630	10110630-01-01
DWJ 130 R	DWJ door 672 R	10107672- <b>XX</b> -01R
	Front wall 630	10110630-01-01
DWJ 140 L	DWJ door 722 L	10107722- <b>XX</b> -01L
	Front wall 680	10110680-01-01
DWJ 140 R	DWJ door 722 R	10107722- <b>XX</b> -01R
	Front wall 680	10110680-01-01
DWJ 150 L	DWJ door 772 L	10107772- <b>XX</b> -01L
	Front wall 730	10110730-01-01
DWJ 150 R	DWJ door 772 R	10107772- <b>XX</b> -01R
	Front wall 730	10110730-01-01
DWJ 160 L	DWJ door 822 L	10107822- <b>XX</b> -01L
	Front wall 780	10110780-01-01
DWJ 160 R	DWJ door 822 R	10107822- <b>XX</b> -01R
	Front wall 780	10110780-01-01

# ТЕХНИЧЕСКИЕ РИСУНКИ

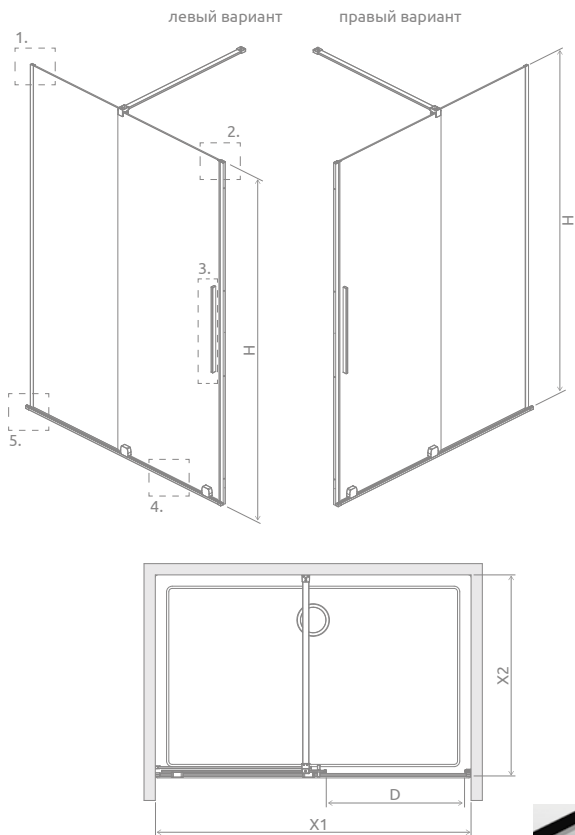

В случае монтажа на поддоне или бортик ванны, минимальная ширина плоской и ровной поверхности необходимой для монтажа составляет 43 мм, а её наклон не более 1 мм.

Модель	X1	X2	D	H
DWJ 90	890-908	max 1200	373	2000
DWJ 100	990-1008	max 1200	423	2000
DWJ 110	1090-1108	max 1200	473	2000
DWJ 120	1190-1208	max 1200	523	2000
DWJ 130	1290-1308	max 1200	573	2000
DWJ 140	1390-1408	max 1200	623	2000
DWJ 150	1490-1508	max 1200	673	2000
DWJ 160	1590-1608	max 1200	723	2000

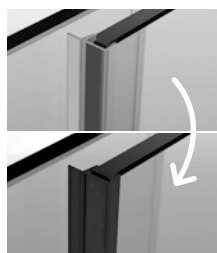

Возможна платная замена прозрачных уплотнителей (магнитных, вертикальных и горизонтальных) на чёрные. Данный вариант должен быть четко указан в заказе.

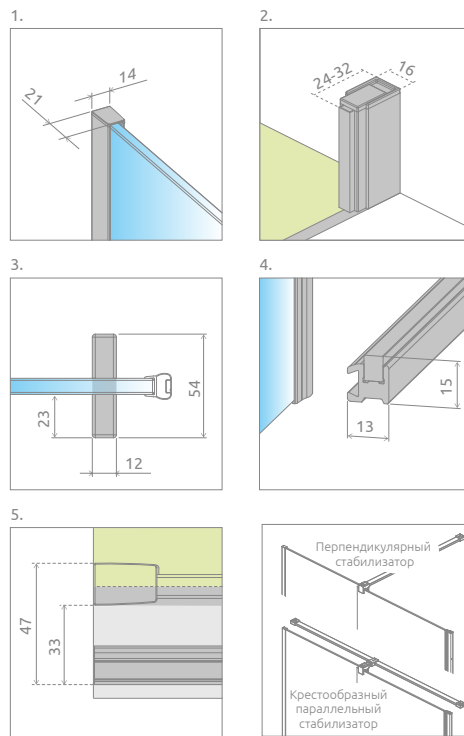

Возможно изготовление изделия с ручкой-поручнем, которая также выполняет функцию полотенцедержателя.

Если общая ширина (X1) ≤ 1400 мм, можно заменить перпендикулярный стабилизатор (поставляется в стандартной комплектации) на параллельный стабилизатор. Эта опция должна быть указана при заказе.

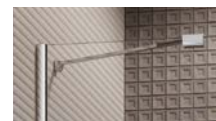

Если общая ширина фронтальной части (X1) ≤ 1400 мм, тогда за доп. оплату вместо перпендикулярного стабилизатора можно заказать диагональный. Ваш выбор укажите в виде пометки в заказе.



Возможность расширить вход на 30 мм, заменив вертикальную ручку на круглую<sup>1)</sup>. Пожалуйста, свяжитесь с Отделом Нестандартных Кабин

## ДОПОЛНИТЕЛЬНЫЕ ОПЦИИ

 ПОД ЗАКАЗ стр. 7	 ВАРИАНТЫ СТЕКЛА стр. 11	 БОЛЕЕ ШИРОКИЙ ВХОД стр. 15	 ЗАМЕНА РУЧКИ НА ОТВЕРСТИЕ В СТЕКЛЕ стр. 15	 ЗАМЕНА РУЧКИ НА ПОРУЧЕНЫ стр. 15	 МАКСИМАЛЬНАЯ ВЫСОТА стр. 16	 ЗАМЕНА УПЛОТНИТЕЛЕЙ стр. 17	 ПЕЧАТЬ НА СТЕКЛЕ/ ГРАВИРОВКА стр. 24/28
-------------------------	-----------------------------------	--------------------------------------	---	--	---------------------------------------	---------------------------------------	--

## РЕКОМЕНДУЕМЫЕ ДУШЕВЫЕ ПОДДОНЫ



Карты каталога отдельных серий доступны на [www.radaway.ru](http://www.radaway.ru)

**Furo DWJ RH**

<sup>1)</sup> только хром и чёрный цвет  
Размеры указаны в мм

# Furo SL DWJ

Другие  
цветовые  
варианты  
изделий из  
этой серии  
можно найти  
на стр. 113

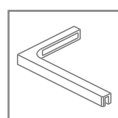
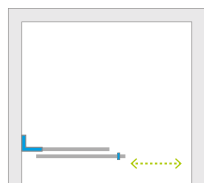

Цвет фурнитуры и профиля:

**Глянцевые:**

**01** Хром

**09** Золото

**Матовые:**

**54** Черный

**Брашированные:**

**91** Никель

**99** Золото

**98** Свет. Золото

**92** Оруж. Сталь

**93** Медь



Furo SL DWJ + Teos F

Комплект душевого ограждения состоит из 2 частей: двери и фронтальной стенки. В артикуле символ **XX** нужно заменить на символ выбранного цвета. Пожалуйста, указывайте оба артикула при оформлении заказа.

Модель	Наименование	ПРОЗРАЧНОЕ СТЕКЛО № арт.
SL DWJ 90 L	DWJ door 472 L	10307472- <b>XX</b> -01L
	Front wall 430	10110430-01-01
SL DWJ 90 R	DWJ door 472 R	10307472- <b>XX</b> -01R
	Front wall 430	10110430-01-01
SL DWJ 100 L	DWJ door 522 L	10307522- <b>XX</b> -01L
	Front wall 480	10110480-01-01
SL DWJ 100 R	DWJ door 522 R	10307522- <b>XX</b> -01R
	Front wall 480	10110480-01-01
SL DWJ 110 L	DWJ door 572 L	10307572- <b>XX</b> -01L
	Front wall 530	10110530-01-01
SL DWJ 110 R	DWJ door 572 R	10307572- <b>XX</b> -01R
	Front wall 530	10110530-01-01
SL DWJ 120 L	DWJ door 622 L	10307622- <b>XX</b> -01L
	Front wall 580	10110580-01-01
SL DWJ 120 R	DWJ door 622 R	10307622- <b>XX</b> -01R
	Front wall 580	10110580-01-01

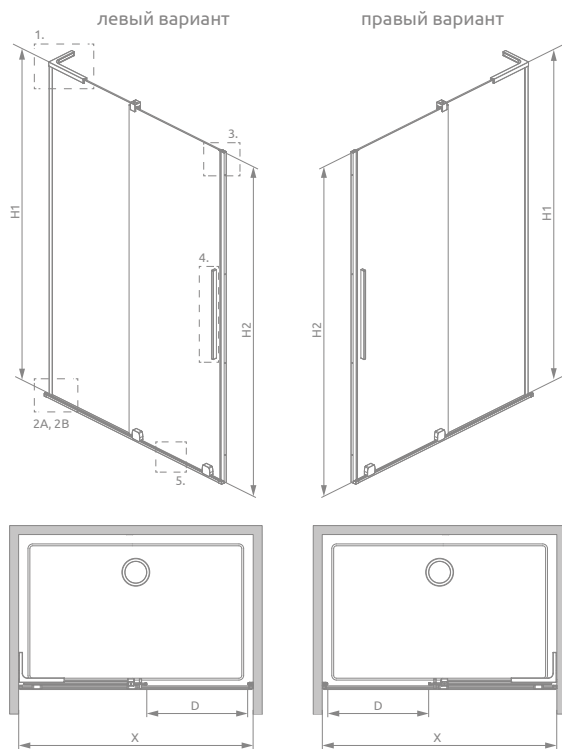

При установке на поддон – минимальная ширина бортика поддона составляет 43 мм, а его уклон не более 1 мм.

Модель	X1	D	H1	H2
SL DWJ 90	890-908	373	2006	2000
SL DWJ 100	990-1008	423	2006	2000
SL DWJ 110	1090-1108	473	2006	2000
SL DWJ 120	1190-1208	523	2006	2000

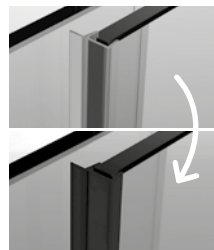
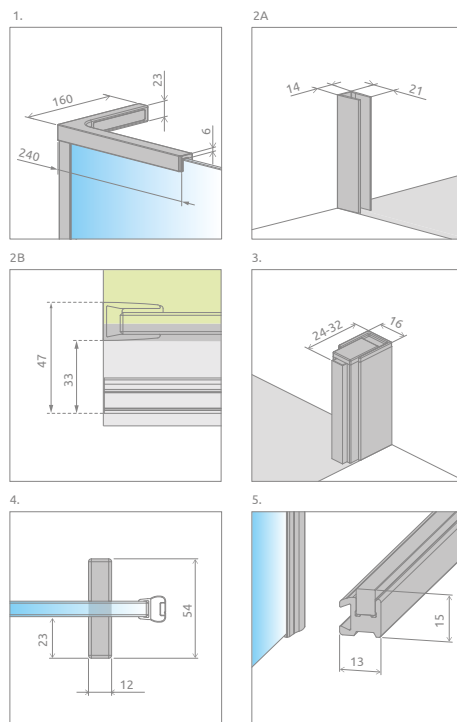

Возможна платная замена прозрачных уплотнителей (магнитных, вертикальных и горизонтальных) на чёрные. Данный вариант должен быть четко указан в заказе.



Возможно изготовление изделия с ручкой-поручнем, которая также выполняет функцию полотенцедержателя.

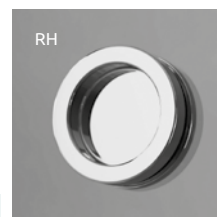

Возможность расширить вход на 30 мм, заменив вертикальную ручку на круглую<sup>1)</sup>. Пожалуйста, свяжитесь с Отделом по работе с клиентом.

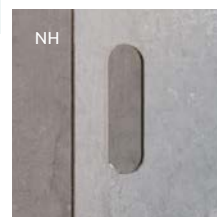

Возможность замены стандартной ручки на отверстие в стекле 35×120 мм

ДОПОЛНИТЕЛЬНЫЕ ОПЦИИ

ПОД ЗАКАЗ стр. 7	ВАРИАНТЫ СТЕКЛА стр. 11	БОЛЕЕ ШИРОКИЙ ВХОД стр. 15	ЗАМЕНА РУЧКИ НА ОТВЕРСТИЕ В СТЕКЛЕ стр. 15	ЗАМЕНА РУЧКИ НА ПОРУЧЕВЬ стр. 15	МАКСИМАЛЬНАЯ ВЫСОТА стр. 16	ЗАМЕНА УПЛОТНИТЕЛЕЙ стр. 17	ПЕЧАТЬ НА СТЕКЛЕ/ ГРАВИРОВКА стр. 24/28

РЕКОМЕНДУЕМЫЕ ДУШЕВЫЕ ПОДДОНЫ



<sup>1)</sup> только хром и чёрный цвет  
Размеры указаны в мм

# Furo DWD

Другие  
цветовые  
варианты  
изделий из  
этой серии  
можно найти  
на стр. 113

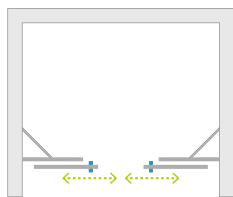

Цвет фурнитуры и профиля:

**Глянцевые:**



01 Хром



09 Золото

**Матовые:**



54 Черный

**Брашированные:**



91 Никель



99 Золото



98 Свет. Золото



92 Оруж. Сталь



93 Медь

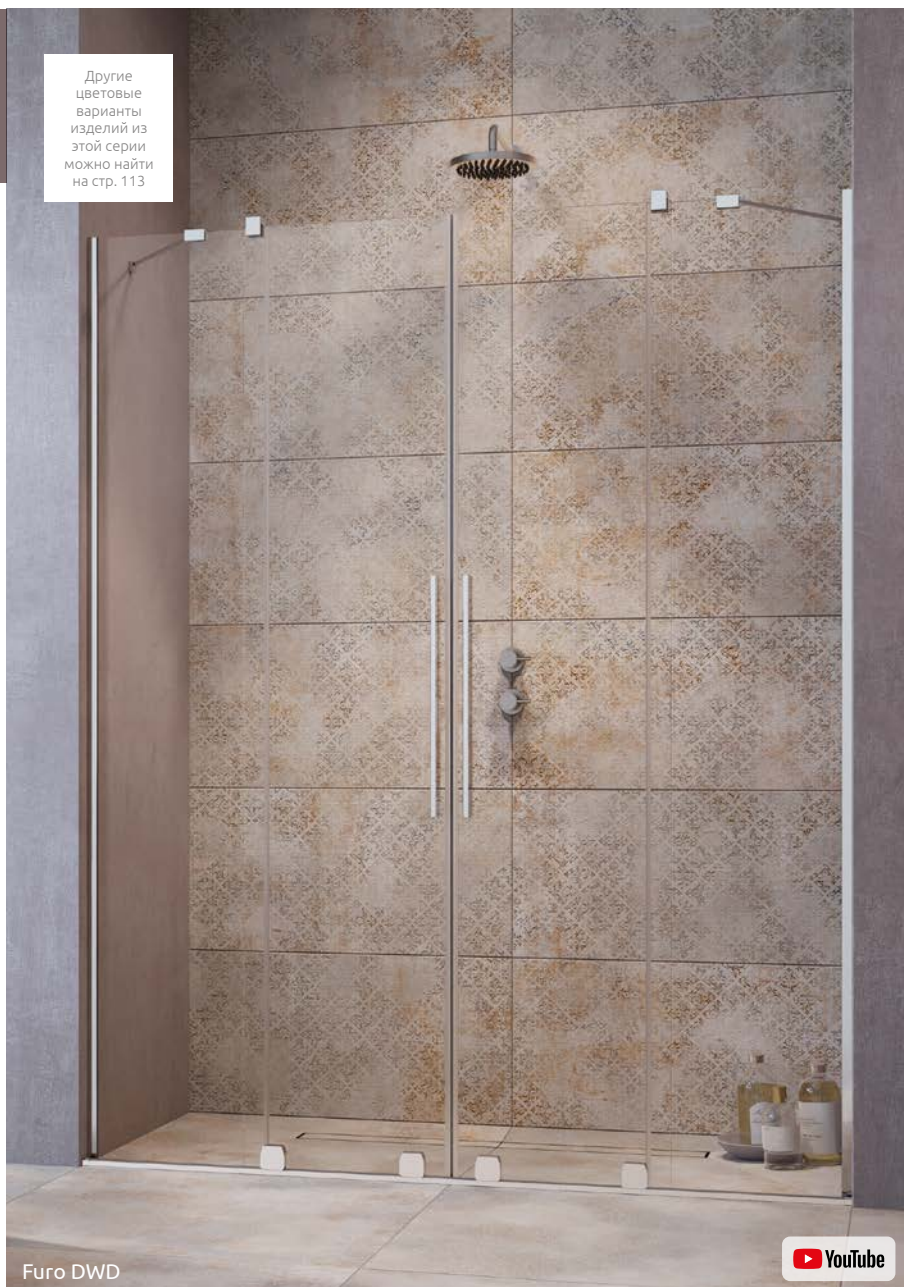

Furo DWD



Душевое ограждение состоит из 2 частей: комплект дверей и комплект стационарных стенок. Пожалуйста, укажите оба артикула при оформлении заказа. В артикуле символ **XX** нужно заменить на символ выбранного цвета.

Модель	Наименование	ПРОЗРАЧНОЕ СТЕКЛО № арт.
DWD 130	DWD door 363	10108363- <b>XX</b> -01
	Walls 317	10111317-01-01
DWD 140	DWD door 388	10108388- <b>XX</b> -01
	Walls 342	10111342-01-01
DWD 150	DWD door 413	10108413- <b>XX</b> -01
	Walls 367	10111367-01-01
DWD 160	DWD door 438	10108438- <b>XX</b> -01
	Walls 392	10111392-01-01
DWD 180	DWD door 488	10108488- <b>XX</b> -01
	Walls 442	10111442-01-01
DWD 200	DWD door 538	10108538- <b>XX</b> -01
	Walls 492	10111492-01-01

## ТЕХНИЧЕСКИЕ РИСУНКИ

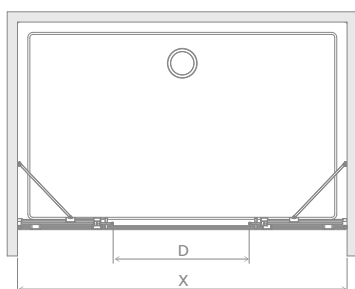
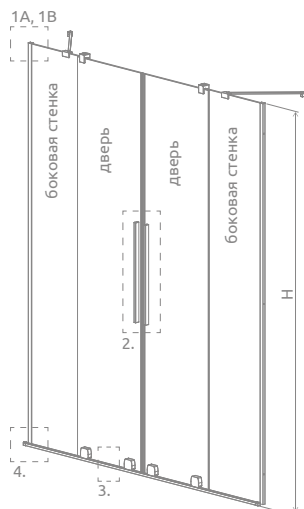

При установке на поддон – минимальная ширина бортика поддона составляет 43 мм, а его уклон не более 1 мм.

Модель	X	D	H
DWD 130	1290-1310	518	2000
DWD 140	1390-1410	568	2000
DWD 150	1490-1510	618	2000
DWD 160	1590-1610	668	2000
DWD 180	1790-1810	768	2000
DWD 200	1990-2010	868	2000

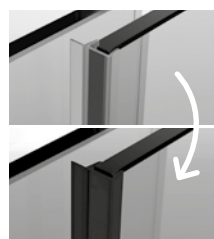
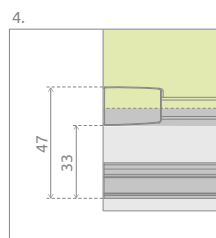
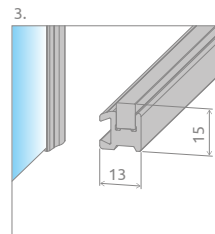
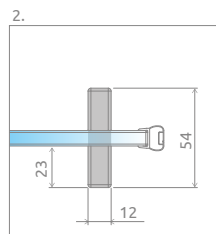
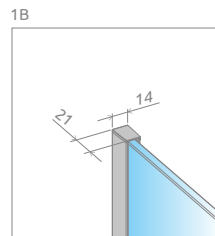
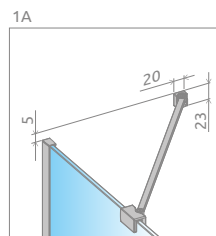

Возможность расширить вход на 60 мм, заменив вертикальную ручку на круглую<sup>1)</sup>. Пожалуйста, свяжитесь с Отделом по работе с клиентом.



Возможно изготовление изделия с ручкой-поручнем, которая также выполняет функцию полотенцедержателя.

Возможна платная замена прозрачных уплотнителей на черные:  
– вариант № 1 – только магнитные уплотнители,  
– вариант № 2 – все уплотнители (магнитные, вертикальные и горизонтальные).  
Выбранный вариант должен быть четко указан в заказе.<sup>1)</sup>

## ДОПОЛНИТЕЛЬНЫЕ ОПЦИИ



## РЕКОМЕНДУЕМЫЕ ДУШЕВЫЕ ПОДДОНЫ

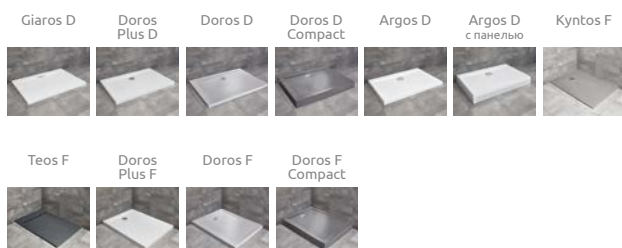

Возможность замены стандартной ручки на отверстие в стекле 35×120 мм

<sup>1)</sup> только хром и чёрный цвет  
Размеры указаны в мм

## Idea 6 KDJ

Другие цветные варианты изделий из этой серии можно найти на стр. 156

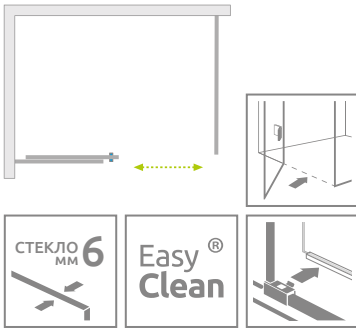

Цвет фурнитуры и профиля:

**Глянцевые:**

01 Хром

09 Золото

**Матовые:**

54 Черный

04 Белый

**Брашированные:**

91 Никель

99 Золото

98 Свет. Золото

92 Оруж. Сталь

93 Медь



Душевое ограждение состоит из 2 частей: раздвижной двери и боковой стенки. Пожалуйста, укажите оба артикула при оформлении заказа. В номере артикула символ **XX** следует заменить символом выбранного цвета.

### ДВЕРЬ

Модель	ПРОЗРАЧНОЕ СТЕКЛО № арт.
KDJ дверь 100 L	387040- <b>XX</b> -01L
KDJ дверь 100 R	387040- <b>XX</b> -01R
KDJ дверь 110 L	387041- <b>XX</b> -01L
KDJ дверь 110 R	387041- <b>XX</b> -01R
KDJ дверь 120 L	387042- <b>XX</b> -01L
KDJ дверь 120 R	387042- <b>XX</b> -01R
KDJ дверь 130 L	387043- <b>XX</b> -01L
KDJ дверь 130 R	387043- <b>XX</b> -01R
KDJ дверь 140 L	387044- <b>XX</b> -01L
KDJ дверь 140 R	387044- <b>XX</b> -01R
KDJ дверь 150 L	387045- <b>XX</b> -01L
KDJ дверь 150 R	387045- <b>XX</b> -01R
KDJ дверь 160 L	387046- <b>XX</b> -01L
KDJ дверь 160 R	387046- <b>XX</b> -01R

### БОКОВАЯ СТЕНКА S1

Модель	ПРОЗРАЧНОЕ СТЕКЛО № арт.
S1 70 L	387048- <b>XX</b> -01L
S1 70 R	387048- <b>XX</b> -01R
S1 75 L	387049- <b>XX</b> -01L
S1 75 R	387049- <b>XX</b> -01R
S1 80 L	387051- <b>XX</b> -01L
S1 80 R	387051- <b>XX</b> -01R
S1 90 L	387050- <b>XX</b> -01L
S1 90 R	387050- <b>XX</b> -01R
S1 100 L	387052- <b>XX</b> -01L
S1 100 R	387052- <b>XX</b> -01R
S1 110 L	387053- <b>XX</b> -01L
S1 110 R	387053- <b>XX</b> -01R
S1 120 L	387054- <b>XX</b> -01L
S1 120 R	387054- <b>XX</b> -01R

# ТЕХНИЧЕСКИЕ РИСУНКИ

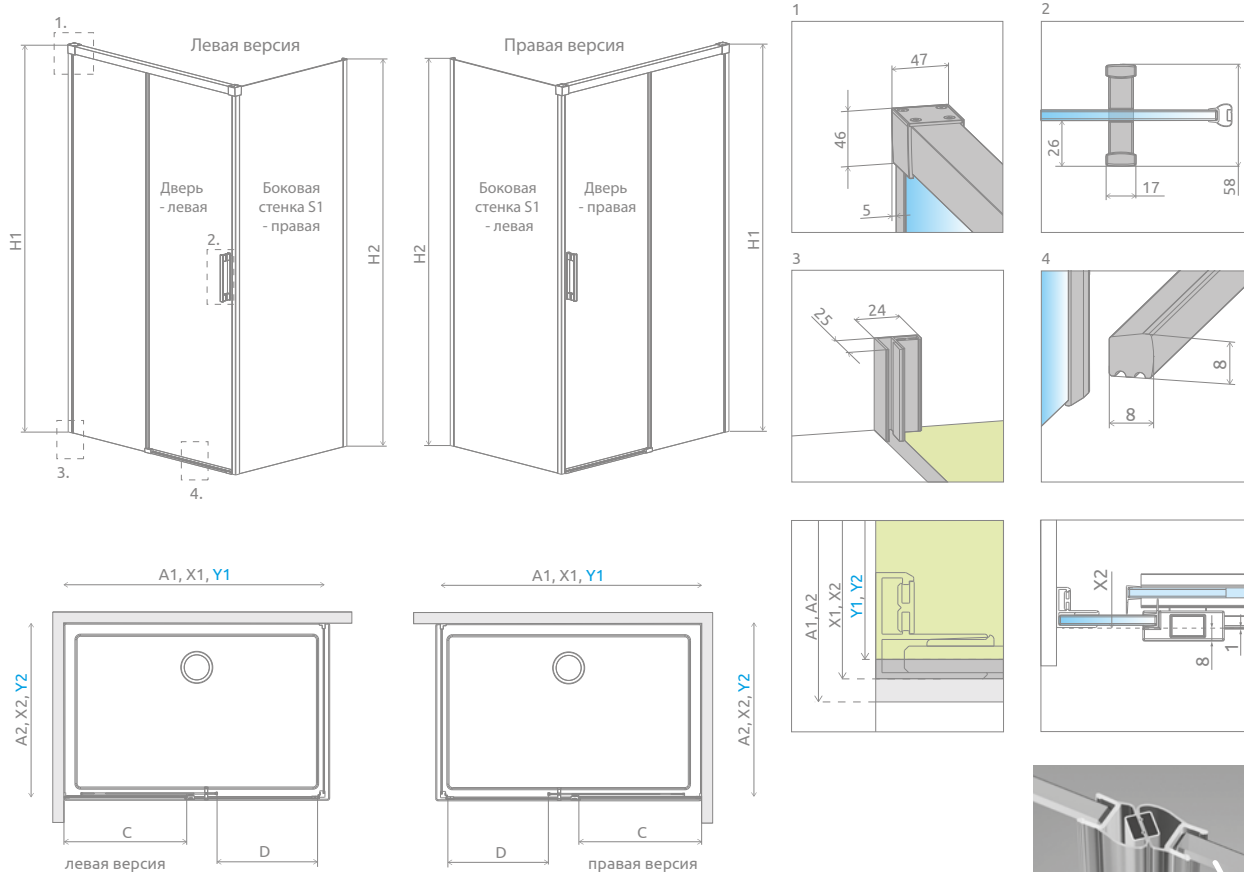

Дверь	A1	X1	Y1	C	D	H1
KDJ 100	1000	985-1000	980-995	455-470	385	2005
KDJ 110	1100	1085-1100	1080-1095	505-520	435	2005
KDJ 120	1200	1185-1200	1180-1195	555-570	485	2005
KDJ 130	1300	1285-1300	1280-1295	605-620	535	2005
KDJ 140	1400	1385-1400	1380-1395	655-670	585	2005
KDJ 150	1500	1485-1500	1480-1495	705-720	635	2005
KDJ 160	1600	1585-1600	1580-1595	755-770	685	2005

Боковая стенка S1	A2	X2	Y2	H2
S1 70	700	685-700	680-695	2000
S1 75	750	735-750	730-745	2000
S1 80	800	785-800	780-795	2000
S1 90	900	885-900	880-895	2000
S1 100	1000	985-1000	980-995	2000
S1 110	1100	1085-1100	1080-1095	2000
S1 120	1200	1185-1200	1180-1195	2000

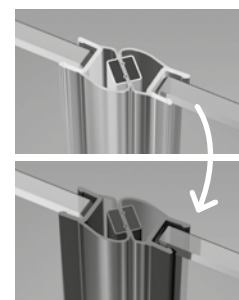

Возможна платная замена прозрачных уплотнителей (магнитных, вертикальных и горизонтальных) на чёрные. Данный вариант должен быть четко указан в заказе.

## ДОПОЛНИТЕЛЬНЫЕ ОПЦИИ

ПОД ЗАКАЗ стр. 7	ВАРИАНТЫ СТЕКЛА стр. 11	ПОЛОТЕНЦЕ- ДЕРЖАТЕЛЬ стр. 14	ЗАМЕНА УПЛОТНИТЕЛЕЙ стр. 17	РАСШИРИТЕЛЬНЫЕ ПРОФИЛИ стр. 21	ПЕЧАТЬ НА СТЕКЛЕ/ ГРАВИРОВКА стр. 24/28

Расширительные профили		№ арт.
	Профиль +2 см – возможно установить только со стороны стационарной передней стенки	P01-ID-001-XX
	Профиль +2 см – монтаж возможен только со стороны боковой стенки	P01-ID-KDJ-SC-XX

В номере артикула символ **XX** следует заменить символом выбранного цвета.

## РЕКОМЕНДУЕМЫЕ ДУШЕВЫЕ ПОДДОНЫ



# Idea 6 KDD

Другие  
цветовые  
варианты  
изделий из  
этой серии  
можно найти  
на стр. 156

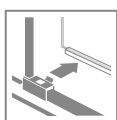
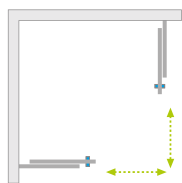

Цвет фурнитуры и профиля:

Глянцевые:

01 Хром

09 Золото

Матовые:

54 Черный

04 Белый

Брашированные:

91 Никель

99 Золото

98 Свет. Золото

92 Оруж. Сталь

93 Медь



Idea KDD + Argos C



Душевое ограждение состоит из 2 частей: левой и правой. Пожалуйста, укажите оба артикула при оформлении заказа. В номере артикула символ **XX** следует заменить символом выбранного цвета.

## ЛЕВАЯ ЧАСТЬ

Модель	ПРОЗРАЧНОЕ СТЕКЛО № арт.
KDD 70 L	387065- <b>XX</b> -01L
KDD 75 L	387066- <b>XX</b> -01L
KDD 80 L	387061- <b>XX</b> -01L
KDD 90 L	387060- <b>XX</b> -01L
KDD 100 L	387062- <b>XX</b> -01L
KDD 110 L	387063- <b>XX</b> -01L
KDD 120 L	387064- <b>XX</b> -01L

## ПРАВАЯ ЧАСТЬ

Модель	ПРОЗРАЧНОЕ СТЕКЛО № арт.
KDD 70 R	387065- <b>XX</b> -01R
KDD 75 R	387066- <b>XX</b> -01R
KDD 80 R	387061- <b>XX</b> -01R
KDD 90 R	387060- <b>XX</b> -01R
KDD 100 R	387062- <b>XX</b> -01R
KDD 110 R	387063- <b>XX</b> -01R
KDD 120 R	387064- <b>XX</b> -01R

# ТЕХНИЧЕСКИЕ РИСУНКИ

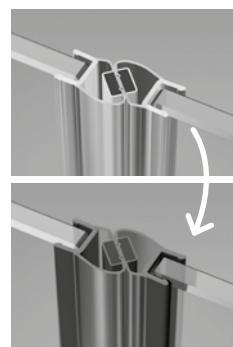
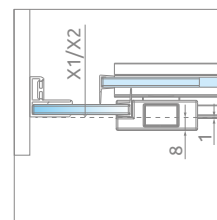
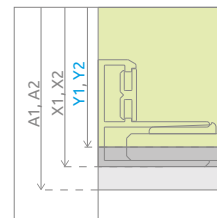
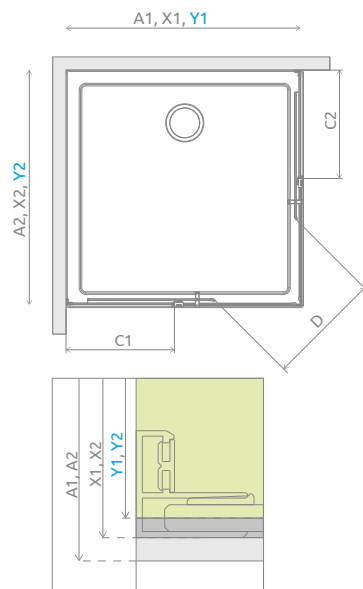
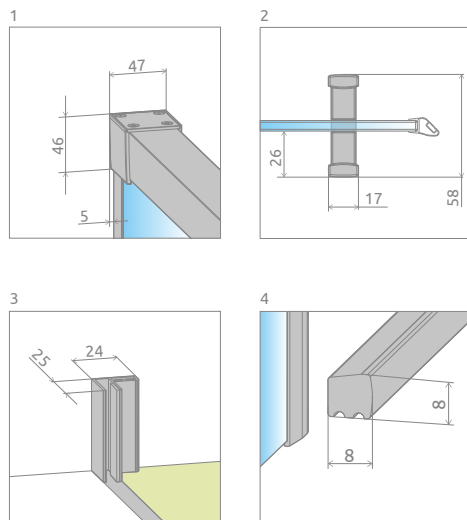
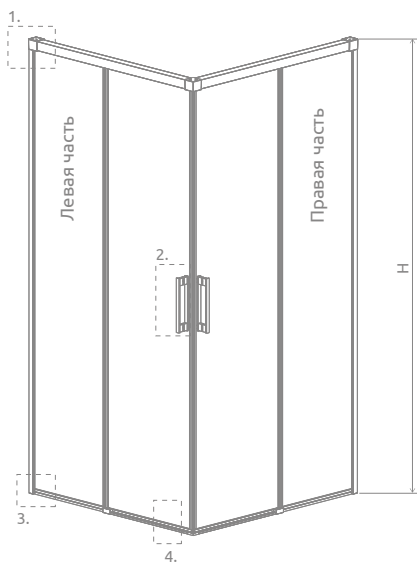

Модель	D
KDD 70Lx70R	345
KDD 70Lx75R	365
KDD 70Lx80R	380
KDD 70Lx90R	420
KDD 70Lx100R	465
KDD 70Lx110R	505
KDD 70Lx120R	550
KDD 75Lx70R	365
KDD 75Lx75R	380
KDD 75Lx80R	400
KDD 75Lx90R	440
KDD 75Lx100R	480
KDD 75Lx110R	520
KDD 75Lx120R	565

Модель	D
KDD 80Lx70R	380
KDD 80Lx75R	400
KDD 80Lx80R	420
KDD 80Lx90R	455
KDD 80Lx100R	495
KDD 80Lx110R	535
KDD 80Lx120R	575
KDD 90Lx70R	420
KDD 90Lx75R	440
KDD 90Lx80R	455
KDD 90Lx90R	490
KDD 90Lx100R	525
KDD 90Lx110R	565
KDD 90Lx120R	605

Модель	D
KDD 100Lx70R	465
KDD 100Lx75R	480
KDD 100Lx80R	495
KDD 100Lx90R	525
KDD 100Lx100R	560
KDD 100Lx110R	595
KDD 100Lx120R	635
KDD 110Lx70R	505
KDD 110Lx75R	520
KDD 110Lx80R	535
KDD 110Lx90R	565
KDD 110Lx100R	595
KDD 110Lx110R	630
KDD 110Lx120R	665
KDD 120Lx70R	550
KDD 120Lx75R	565
KDD 120Lx80R	575
KDD 120Lx90R	605
KDD 120Lx100R	635
KDD 120Lx110R	665
KDD 120Lx120R	700

Модель	A1/A2	X1/X2	Y1/Y2	C1/C2	H
KDD 70 L/R	700	685-700	680-695	305-320	2005
KDD 75 L/R	750	735-750	730-745	330-345	2005
KDD 80 L/R	800	785-800	780-795	355-370	2005
KDD 90 L/R	900	885-900	880-895	405-420	2005
KDD 100 L/R	1000	985-1000	980-995	455-470	2005
KDD 110 L/R	1100	1085-1100	1080-1095	505-520	2005
KDD 120 L/R	1200	1185-1200	1180-1195	555-570	2005

## ДОПОЛНИТЕЛЬНЫЕ ОПЦИИ

--	--	--	--	--	--

Возможна платная замена прозрачных уплотнителей на черные:

- вариант № 1 – только магнитные уплотнители,
- вариант № 2 – все уплотнители (магнитные, вертикальные и горизонтальные).

Выбор варианта должен быть четко указан в заказе.

Расширительные профили	№ арт.
Профиль +2 см	P01-ID-001-XX

В номере артикула символ XX следует заменить символом выбранного цвета.

## РЕКОМЕНДУЕМЫЕ ДУШЕВЫЕ ПОДДОНЫ



# Idea 6 DWJ

Другие  
цветовые  
варианты  
изделий из  
этой серии  
можно найти  
на стр. 156

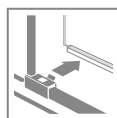
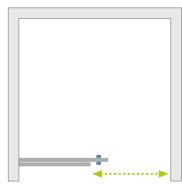

Цвет фурнитуры и профиля:

**Глянцевые:**

01 Хром

09 Золото

**Матовые:**

54 Черный

04 Белый

**Брашированные:**

91 Никель

99 Золото

98 Свет. Золото

92 Оруж. Сталь

93 Медь



Idea DWJ + Doros Plus D

В номере артикула символ XX следует заменить символом выбранного цвета.

Модель	ПРОЗРАЧНОЕ СТЕКЛО № арт.
DWJ 100 L	387014-XX-01L
DWJ 100 R	387014-XX-01R
DWJ 110 L	387015-XX-01L
DWJ 110 R	387015-XX-01R
DWJ 120 L	387016-XX-01L
DWJ 120 R	387016-XX-01R
DWJ 130 L	387017-XX-01L
DWJ 130 R	387017-XX-01R
DWJ 140 L	387018-XX-01L
DWJ 140 R	387018-XX-01R
DWJ 150 L	387019-XX-01L
DWJ 150 R	387019-XX-01R
DWJ 160 L	387020-XX-01L
DWJ 160 R	387020-XX-01R

# ТЕХНИЧЕСКИЕ РИСУНКИ

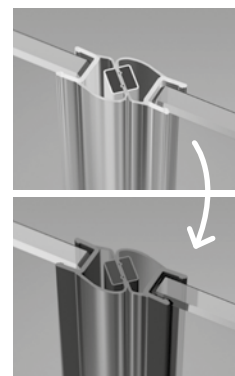
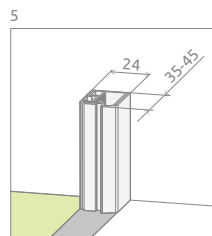
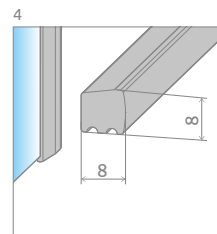
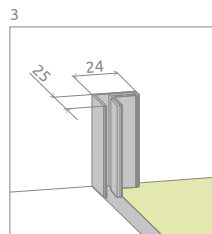
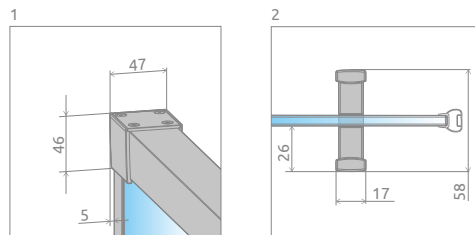
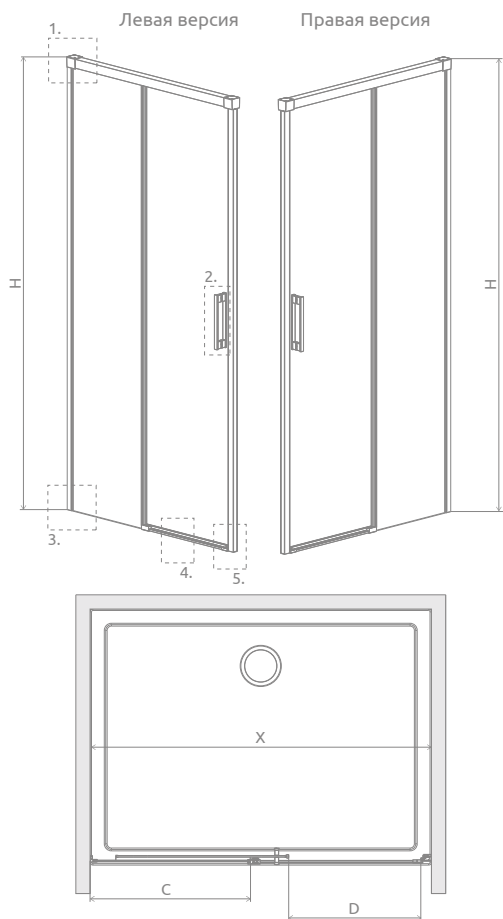

Возможна платная замена прозрачных уплотнителей (магнитных, вертикальных и горизонтальных) на чёрные. Данный вариант должен быть четко указан в заказе.

Модель	X	C	D	H
DWJ 100	987-1012	455-470	390	2005
DWJ 110	1087-1112	505-520	440	2005
DWJ 120	1187-1212	555-570	490	2005
DWJ 130	1287-1312	605-620	540	2005
DWJ 140	1387-1412	655-670	590	2005
DWJ 150	1487-1512	705-720	640	2005
DWJ 160	1587-1612	755-770	690	2005

## ДОПОЛНИТЕЛЬНЫЕ ОПЦИИ

ПОД ЗАКАЗ стр. 7	ВАРИАНТЫ СТЕКЛА стр. 11	ПОЛОТЕНЦЕ- ДЕРЖАТЕЛЬ стр. 14	ЗАМЕНА УПЛОТНИТЕЛЕЙ стр. 17	РАСШИРИТЕЛЬНЫЕ ПРОФИЛИ стр. 21	ПЕЧАТЬ НА СТЕКЛЕ/ ГРАВИРОВКА стр. 24/28

Расширительные профили		
	Профиль +2 см – может быть установлен только со стороны передней стенки	P01-ID-001-XX

В номере артикула символ XX следует заменить символом выбранного цвета.

## РЕКОМЕНДУЕМЫЕ ДУШЕВЫЕ ПОДДОНЫ



# Idea 6 DWD

Другие  
цветовые  
варианты  
изделий из  
этой серии  
можно найти  
на стр. 156

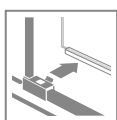

Цвет фурнитуры и профиля:

**Глянцевые:**

**01** Хром

**09** Золото

**Матовые:**

**54** Черный

**04** Белый

**Брашированные:**

**91** Никель

**99** Золото

**98** Свет. Золото

**92** Оруж. Сталь

**93** Медь



Idea DWD

В номере артикула символ XX следует заменить символом выбранного цвета.

Модель	ПРОЗРАЧНОЕ СТЕКЛО № арт.
DWD 140	387124- <b>XX</b> -01
DWD 150	387125- <b>XX</b> -01
DWD 160	387126- <b>XX</b> -01
DWD 170	387127- <b>XX</b> -01
DWD 180	387128- <b>XX</b> -01
DWD 190	387129- <b>XX</b> -01
DWD 200	387120- <b>XX</b> -01

## ТЕХНИЧЕСКИЕ РИСУНКИ

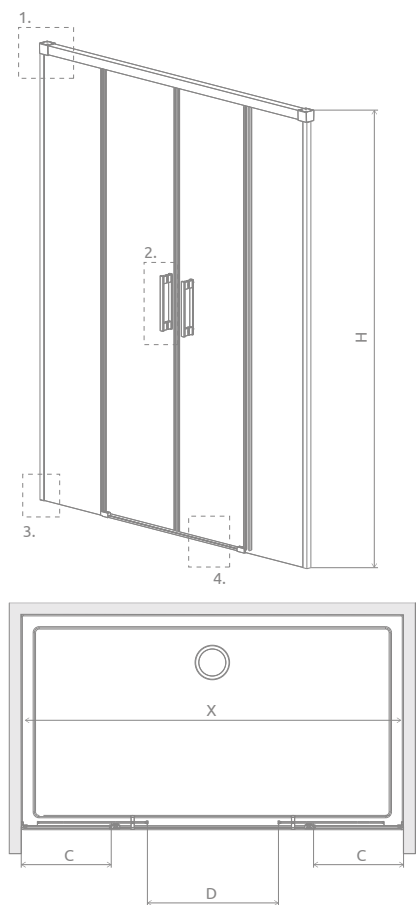

Модель	X	C	D	H
DWD 140	1385-1415	320-335	518	2005
DWD 150	1485-1515	335-350	548	2005
DWD 160	1585-1615	370-385	618	2005
DWD 170	1685-1715	385-400	648	2005
DWD 180	1785-1815	420-435	718	2005
DWD 190	1885-1915	435-450	748	2005
DWD 200	1985-2015	470-485	818	2005

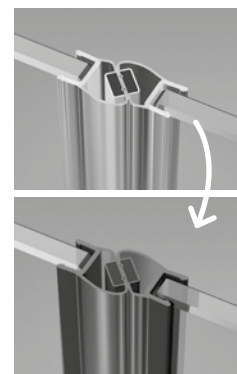
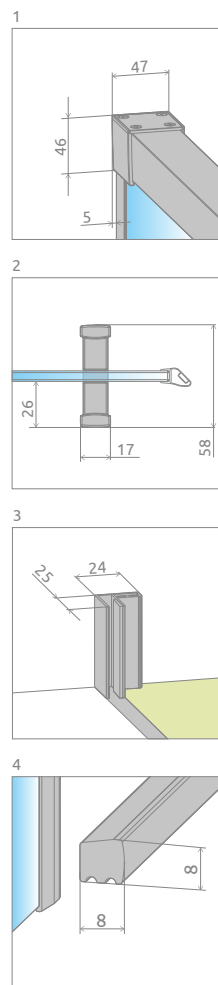

Возможна платная замена прозрачных уплотнителей на черные:

- вариант № 1 – только магнитные уплотнители,
- вариант № 2 – все уплотнители (магнитные, вертикальные и горизонтальные).

Выбранный вариант должен быть четко указан в заказе.

## ДОПОЛНИТЕЛЬНЫЕ ОПЦИИ



Расширительные профили		№ арт.
	Профиль +2 см	P01-ID-001-XX

В номере артикула символ XX следует заменить символом выбранного цвета.

## РЕКОМЕНДУЕМЫЕ ДУШЕВЫЕ ПОДДОНЫ



# Essenza 6 KDJ

Другие  
цветовые  
варианты  
изделий из  
этой серии  
можно найти  
на стр. 212

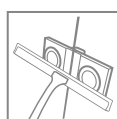
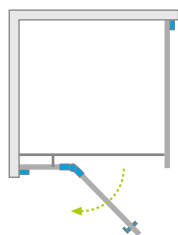

Цвет фурнитуры и профиля:

**Глянцевые:**

01 Хром

09 Золото

**Матовые:**

54 Черный

**Брашированные:**

91 Никель

99 Золото

98 Свет. Золото

92 Оруж. Сталь

93 Медь

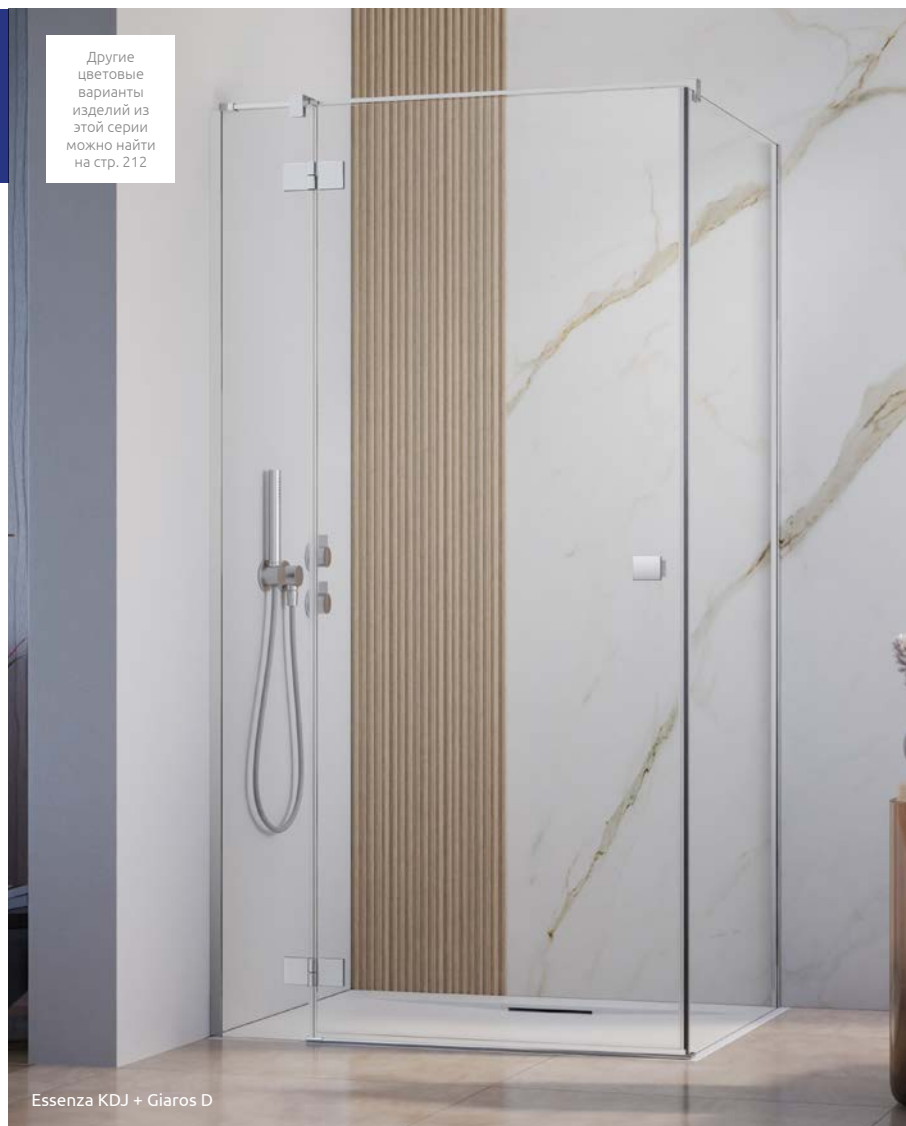

Essenza KDJ + Giaros D

Душевое ограждение состоит из 2 частей: двери и боковой стенки. Пожалуйста, указывайте все номера артикулов при оформлении заказа. В номере артикула символ **XX** следует заменить символом выбранного цвета.

## ДВЕРЬ

Модель	ПРОЗРАЧНОЕ СТЕКЛО № арт.
KDJ дверь 80 L	1385043- <b>XX</b> -01L
KDJ дверь 80 R	1385043- <b>XX</b> -01R
KDJ дверь 90 L	1385044- <b>XX</b> -01L
KDJ дверь 90 R	1385044- <b>XX</b> -01R
KDJ дверь 100 L	1385040- <b>XX</b> -01L
KDJ дверь 100 R	1385040- <b>XX</b> -01R
KDJ дверь 110 L	1385041- <b>XX</b> -01L
KDJ дверь 110 R	1385041- <b>XX</b> -01R
KDJ дверь 120 L	1385042- <b>XX</b> -01L
KDJ дверь 120 R	1385042- <b>XX</b> -01R

## БОКОВАЯ СТЕНКА S1 (универсально для всех цветов профиля)

Модель	ПРОЗРАЧНОЕ СТЕКЛО № арт.
S1 70	1384048-01-01
S1 75	1384049-01-01
S1 80	1384051-01-01
S1 90	1384050-01-01
S1 100	1384052-01-01
S1 110	1384053-01-01
S1 120	1384054-01-01

## ТЕХНИЧЕСКИЕ РИСУНКИ

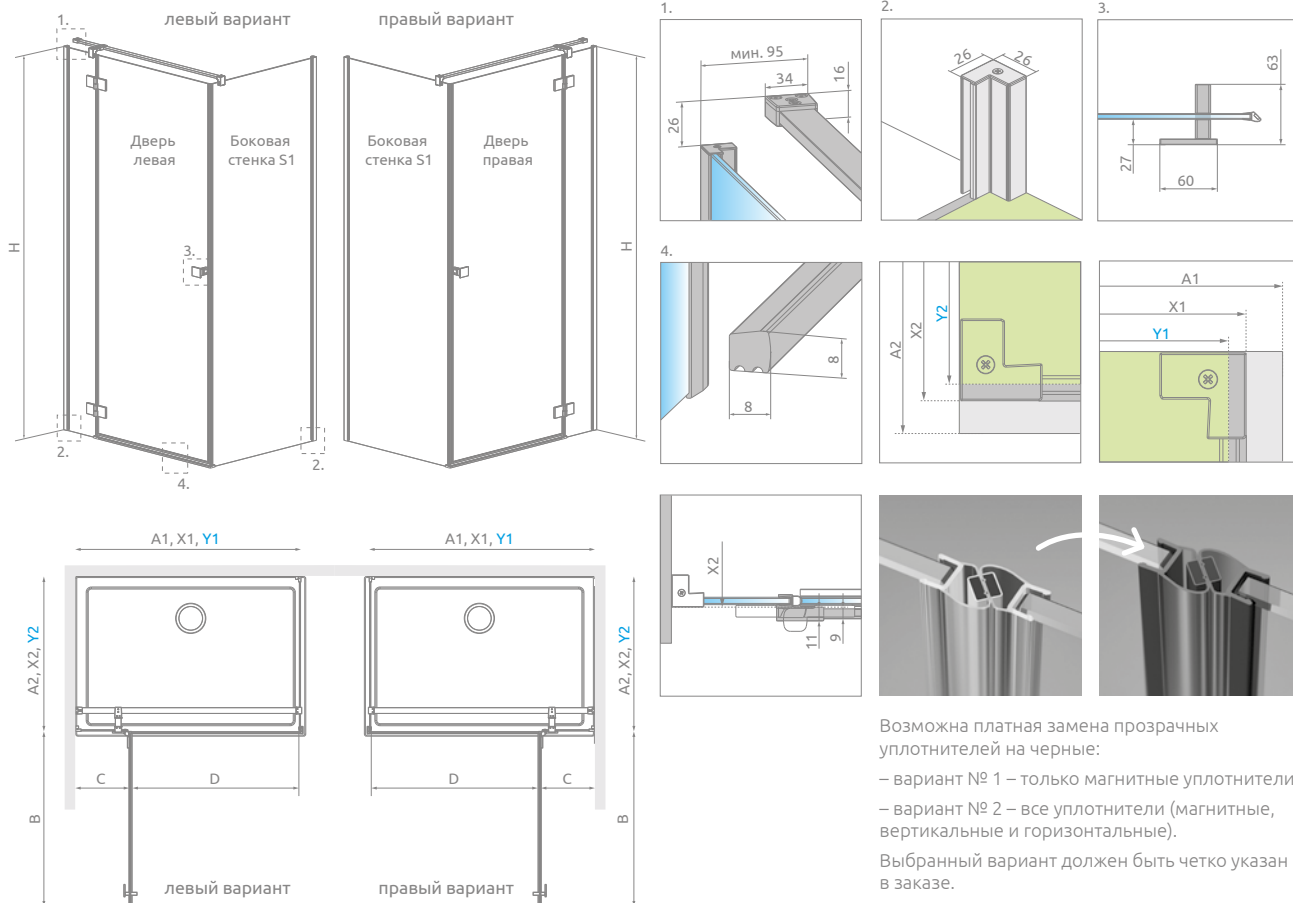

Возможна платная замена прозрачных уплотнителей на черные:

- вариант № 1 – только магнитные уплотнители,
- вариант № 2 – все уплотнители (магнитные, вертикальные и горизонтальные).

Выбранный вариант должен быть четко указан в заказе.

Дверь	A1	X1	Y1	B	C	D	H
KDJ 80	800	772-787	767-782	540	253-268	505	2000
KDJ 90	900	872-887	867-882	640	253-268	605	2000
KDJ 100	1000	972-987	967-982	640	353-368	605	2000
KDJ 110	1100	1072-1087	1067-1082	740	353-368	705	2000
KDJ 120	1200	1172-1187	1167-1182	840	353-368	805	2000

Боковая стенка S1	A2	X2	Y2
S1 70	700	672-687	667-682
S1 75	750	722-737	717-732
S1 80	800	772-787	767-782
S1 90	900	872-887	867-882
S1 100	1000	972-987	967-982
S1 110	1100	1072-1087	1067-1082
S1 120	1200	1172-1187	1167-1182

## ДОПОЛНИТЕЛЬНЫЕ ОПЦИИ



Расширительные профили	№ арт.
Профиль +2 см*	P01-2762000XX

В номере артикула символ XX следует заменить символом выбранного цвета. \* возможность соединения расширительных профилей

## РЕКОМЕНДУЕМЫЕ ДУШЕВЫЕ ПОДДОНЫ



# Essenza 6 PTJ

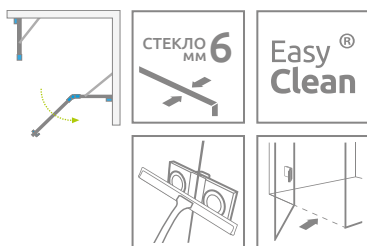

Другие цветные варианты изделий из этой серии можно найти на стр. 212

Инструкцию по заказу душевого ограждения Essenza PTJ можно найти на странице 470.



Essenza PTJ + Doros PT

Цвет фурнитуры и профиля:

**Глянцевые:**

01 Хром

09 Золото

**Матовые:**

54 Черный

**Брашированные:**

91 Никель

99 Золото

98 Свет. Золото

92 Оруж. Сталь

93 Медь

Душевое ограждение состоит из 2 частей: двери и боковых стенок Z и S. Пожалуйста, указывайте все номера артикулов при оформлении заказа. В номере артикула символ **XX** следует заменить символом выбранного цвета.

## СИММЕТРИЧНЫЕ ДУШЕВЫЕ ОГРАЖДЕНИЯ

Модель	Наименование	ПРОЗРАЧНОЕ СТЕКЛО № арт.
PTJ 80×80 дверь L	PTJ дверь L	1385010-XX-01L
	PTJ боковые стенки 80 Z×80 S	1385049-01-01
PTJ 80×80 дверь R	PTJ дверь R	1385010-XX-01R
	PTJ боковые стенки 80 Z×80 S	1385049-01-01
PTJ 90×90 дверь L	PTJ дверь L	1385010-XX-01L
	PTJ боковые стенки 90 Z×90 S	1385050-01-01
PTJ 90×90 дверь R	PTJ дверь R	1385010-XX-01R
	PTJ боковые стенки 90 Z×90 S	1385050-01-01
PTJ 100×100 дверь L	PTJ дверь L	1385010-XX-01L
	PTJ боковые стенки 100 Z×100 S	1385051-01-01
PTJ 100×100 дверь R	PTJ дверь R	1385010-XX-01R
	PTJ боковые стенки 100 Z×100 S	1385051-01-01

## АСИММЕТРИЧНЫЕ ДУШЕВЫЕ ОГРАЖДЕНИЯ

Модель	Наименование	ПРОЗРАЧНОЕ СТЕКЛО № арт.
PTJ 80×90 дверь L на короткой стороне	PTJ дверь L	1385010-XX-01L
	PTJ боковые стенки 80 Z×90 S	1385052-01-01
PTJ 80×90 дверь R на короткой стороне	PTJ дверь R	1385010-XX-01R
	PTJ боковые стенки 80 Z×90 S	1385052-01-01
PTJ 90×80 дверь L на длинной стороне	PTJ дверь L	1385010-XX-01L
	PTJ боковые стенки 90 Z×80 S	1385053-01-01
PTJ 90×80 дверь R на длинной стороне	PTJ дверь R	1385010-XX-01R
	PTJ боковые стенки 90 Z×80 S	1385053-01-01
PTJ 80×100 дверь L на короткой стороне	PTJ дверь L	1385010-XX-01L
	PTJ боковые стенки 80 Z×100 S	1385054-01-01
PTJ 80×100 дверь R на короткой стороне	PTJ дверь R	1385010-XX-01R
	PTJ боковые стенки 80 Z×100 S	1385054-01-01
PTJ 100×80 дверь L на длинной стороне	PTJ дверь L	1385010-XX-01L
	PTJ боковые стенки 100 Z×80 S	1385055-01-01
PTJ 100×80 дверь R на длинной стороне	PTJ дверь R	1385010-XX-01R
	PTJ боковые стенки 100 Z×80 S	1385055-01-01
PTJ 90×100 дверь L на короткой стороне	PTJ дверь L	1385010-XX-01L
	PTJ боковые стенки 90 Z×100 S	1385056-01-01
PTJ 90×100 дверь R на короткой стороне	PTJ дверь R	1385010-XX-01R
	PTJ боковые стенки 90 Z×100 S	1385056-01-01
PTJ 100×90 дверь L на длинной стороне	PTJ дверь L	1385010-XX-01L
	PTJ боковые стенки 100 Z×90 S	1385057-01-01
PTJ 100×90 дверь R на длинной стороне	PTJ дверь R	1385010-XX-01R
	PTJ боковые стенки 100 Z×90 S	1385057-01-01

## ТЕХНИЧЕСКИЕ РИСУНКИ

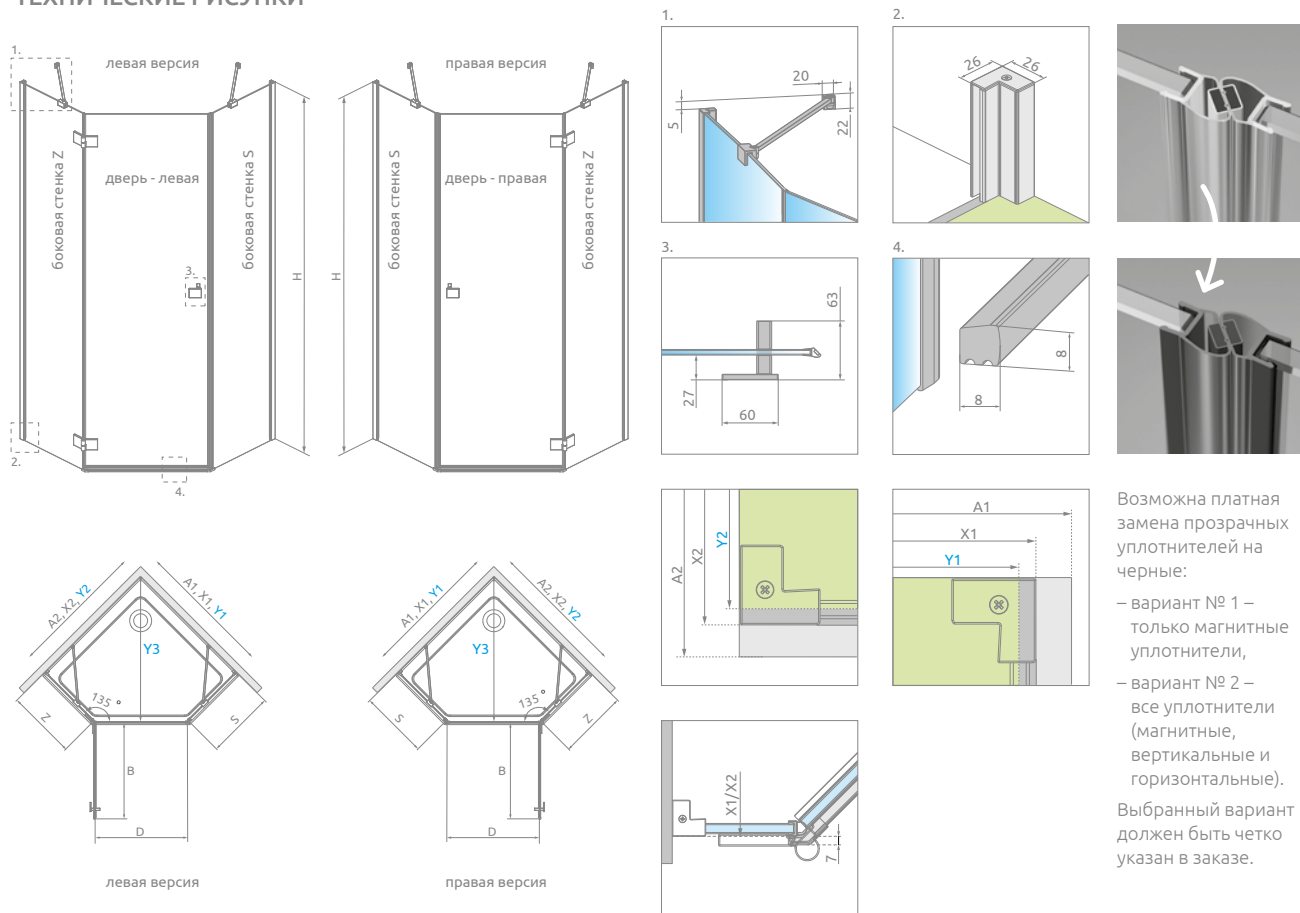

Возможна полная замена прозрачных уплотнителей на черные:

- вариант № 1 – только магнитные уплотнители,
- вариант № 2 – все уплотнители (магнитные, вертикальные и горизонтальные).

Выборный вариант должен быть четко указан в заказе.

Модель	A1	A2	X1	X2	Y1	Y2	Y3	B	Z	S	D	H
PTJ 80Z×80S*	800	800	772-787	772-787	767-782	767-782	778-799	620	340-355	335-350	600	2000
PTJ 90Z×90S*	900	900	872-887	872-887	867-882	867-882	919-940	620	440-455	435-450	600	2000
PTJ 100Z×100S	1000	1000	972-987	972-987	967-982	967-982	1061-1082	620	540-555	535-550	600	2000
PTJ 80Z×90S*	800	900	772-787	872-887	767-782	867-882	849-870	620	340-355	435-450	600	2000
PTJ 80Z×100S	800	1000	772-787	972-987	767-782	967-982	919-940	620	340-355	535-550	600	2000
PTJ 90Z×80S*	900	800	872-887	772-787	867-882	767-782	849-870	620	440-455	335-350	600	2000
PTJ 90Z×100S	900	1000	872-887	972-987	867-882	967-982	990-1011	620	440-455	535-550	600	2000
PTJ 100Z×80S	1000	800	972-987	772-787	967-982	767-782	919-940	620	540-555	335-350	600	2000
PTJ 100Z×90S	1000	900	972-987	872-887	967-982	867-882	990-1011	620	540-555	435-450	600	2000

Таблицу размеров для установки без душевого поддона можно найти на сайте [www.radaway.ru](http://www.radaway.ru)

## ДОПОЛНИТЕЛЬНЫЕ ОПЦИИ



Расширительные профили	№ арт.
Профиль +2 см**	P01-2762000XX

В номере артикула символ XX следует заменить символом выбранного цвета. \*\* возможность соединения расширительных профилей

## РЕКОМЕНДУЕМЫЕ ДУШЕВЫЕ ПОДДОНЫ



Размеры указаны в мм

# Essenza 6 KDJ+S

Другие  
цветовые  
варианты  
изделий из  
этой серии  
можно найти  
на стр. 212

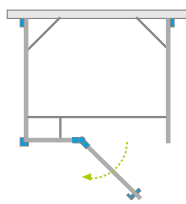

СТЕКЛО  
6  
мм

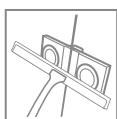

Цвет фурнитуры и профиля:

**Глянцевые:**



01 Хром



09 Золото

**Матовые:**



54 Черный

**Брашированные:**



91 Никель



99 Золото



98 Свет. Золото



92 Оруж. Сталь



93 Медь



Essenza KDJ+S + Giaros D

Комплект душевого ограждения состоит из 3 частей: двери и двух боковых стенок S1. Пожалуйста, указывайте все артикулы при оформлении заказа. В номере артикула символ **XX** следует заменить символом выбранного цвета.

## ДВЕРЬ

Модель	ПРОЗРАЧНОЕ СТЕКЛО № арт.
KDJ+S дверь 80 L	1385021- <b>XX</b> -01L
KDJ+S дверь 80 R	1385021- <b>XX</b> -01R
KDJ+S дверь 90 L	1385020- <b>XX</b> -01L
KDJ+S дверь 90 R	1385020- <b>XX</b> -01R
KDJ+S дверь 100 L	1385022- <b>XX</b> -01L
KDJ+S дверь 100 R	1385022- <b>XX</b> -01R
KDJ+S дверь 110 L	1385023- <b>XX</b> -01L
KDJ+S дверь 110 R	1385023- <b>XX</b> -01R
KDJ+S дверь 120 L	1385024- <b>XX</b> -01L
KDJ+S дверь 120 R	1385024- <b>XX</b> -01R

## БОКОВАЯ СТЕНКА S1 (универсально для всех цветов профиля)

(В комплект входит 1 боковая стенка, не забудьте заказать 2 боковые стенки при оформлении заказа)

Модель	ПРОЗРАЧНОЕ СТЕКЛО № арт.
S1 70	1384048-01-01
S1 75	1384049-01-01
S1 80	1384051-01-01
S1 90	1384050-01-01
S1 100	1384052-01-01

## ТЕХНИЧЕСКИЕ РИСУНКИ

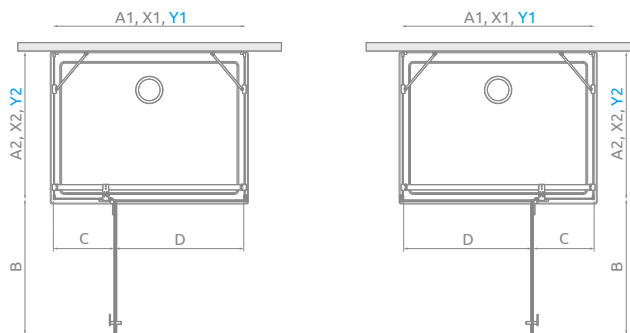
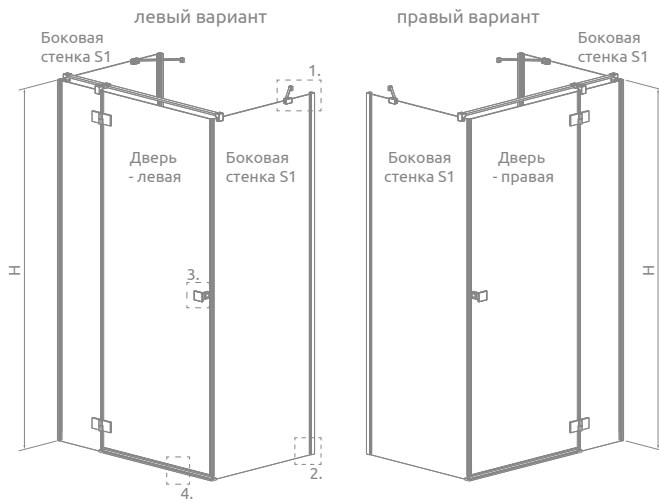

левый вариант

правый вариант

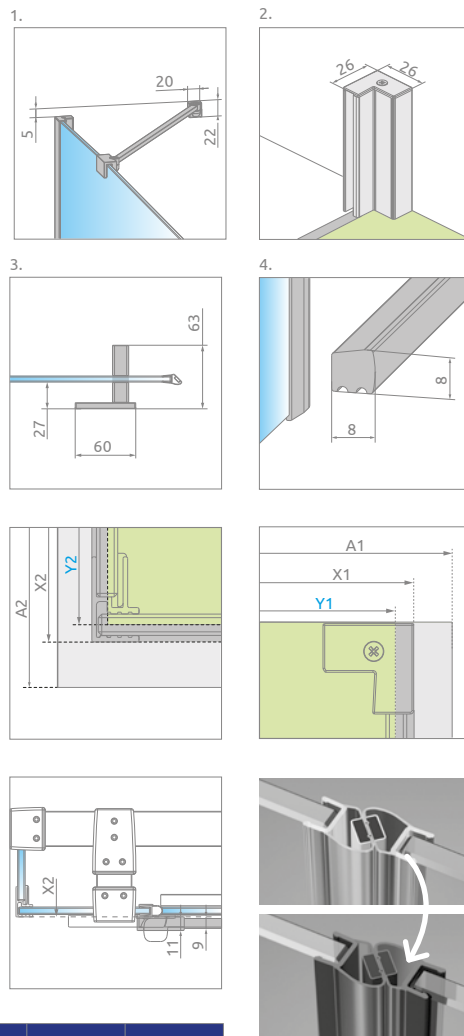

Дверь	A1	X1	Y1	B	C	D	H
KDJ+S 80	800	770	760	540	250	505	2000
KDJ+S 90	900	870	860	640	250	605	2000
KDJ+S 100	1000	970	960	640	350	605	2000
KDJ+S 110	1100	1070	1060	740	350	705	2000
KDJ+S 120	1200	1170	1160	840	350	805	2000

Боковая стенка S1	A2	X2	Y2
S1 70	700	672-687	667-682
S1 75	750	722-737	717-732
S1 80	800	772-787	767-782
S1 90	900	872-887	867-882
S1 100	1000	972-987	967-982

Возможна платная замена прозрачных уплотнителей на черные:  
 - вариант № 1 – только магнитные уплотнители,  
 - вариант № 2 – все уплотнители (магнитные, вертикальные и горизонтальные).  
 Выбранный вариант должен быть четко указан в заказе.

## ДОПОЛНИТЕЛЬНЫЕ ОПЦИИ



Расширительные профили	№ арт.
Профиль +2 см*	P01-2762000XX

В номере артикула символ XX следует заменить символом выбранного цвета. \* возможность соединения расширительных профилей

## РЕКОМЕНДУЕМЫЕ ДУШЕВЫЕ ПОДДОНЫ

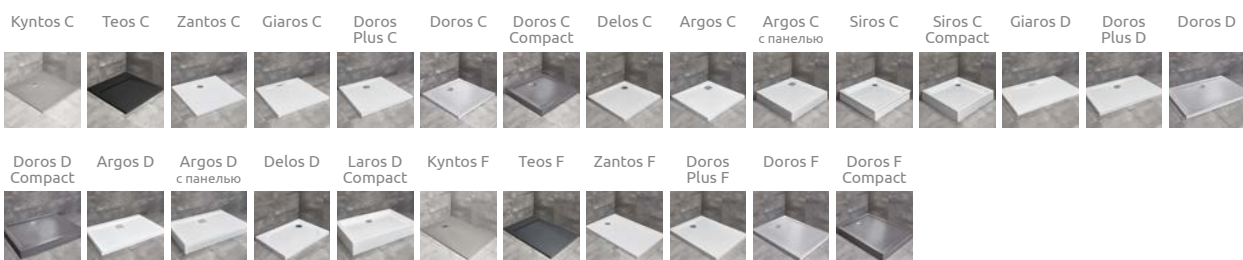

# Essenza 6 DWJ

Другие  
цветовые  
варианты  
изделий из  
этой серии  
можно найти  
на стр. 212

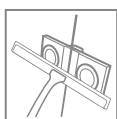
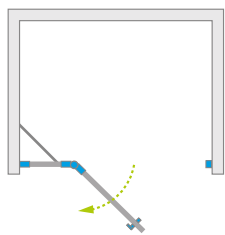

Цвет фурнитуры и профиля:

Глянцевые:

- 01 Хром
- 09 Золото

Матовые:

- 54 Черный

Брашированные:

- 91 Никель
- 99 Золото
- 98 Свет. Золото
- 92 Оруж. Сталь
- 93 Медь



Essenza DWJ + Kyntos F Black

В номере артикула символ **XX** следует заменить символом выбранного цвета.

Модель	ПРОЗРАЧНОЕ СТЕКЛО № арт.
DWJ 80 L	1385012- <b>XX</b> -01L
DWJ 80 R	1385012- <b>XX</b> -01R
DWJ 90 L	1385013- <b>XX</b> -01L
DWJ 90 R	1385013- <b>XX</b> -01R
DWJ 100 L	1385014- <b>XX</b> -01L
DWJ 100 R	1385014- <b>XX</b> -01R
DWJ 110 L	1385015- <b>XX</b> -01L
DWJ 110 R	1385015- <b>XX</b> -01R
DWJ 120 L	1385016- <b>XX</b> -01L
DWJ 120 R	1385016- <b>XX</b> -01R
DWJ 130 L	1385017- <b>XX</b> -01L
DWJ 130 R	1385017- <b>XX</b> -01R

# ТЕХНИЧЕСКИЕ РИСУНКИ

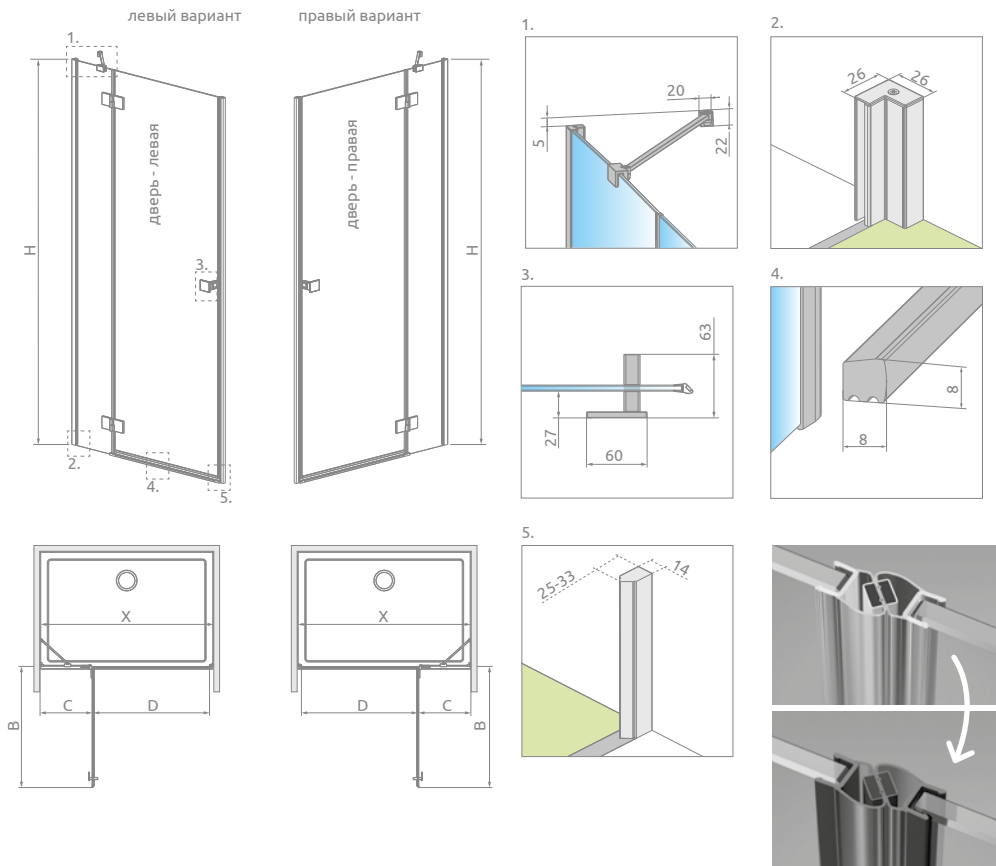

Возможна платная замена прозрачных магнитных уплотнителей на чёрные. Выбранный вариант должен быть четко указан в заказе.

Модель	X	B	C	D	H
DWJ 80	787-810	540	253-268	505	2000
DWJ 90	887-910	640	253-268	605	2000
DWJ 100*	987-1010	640	353-368	605	2000
DWJ 110*	1087-1110	740	353-368	705	2000
DWJ 120*	1187-1210	840	353-368	805	2000
DWJ 130	1287-1310	840	453-468	805	2000

## ДОПОЛНИТЕЛЬНЫЕ ОПЦИИ



Расширительные профили		№ арт.
	Профиль + 2 см** – монтаж возможен только со стороны стационарной стенки	P01-2762000XX

В номере артикула символ XX следует заменить символом выбранного цвета. \*\* возможность соединения расширительных профилей

## РЕКОМЕНДУЕМЫЕ ДУШЕВЫЕ ПОДДОНЫ

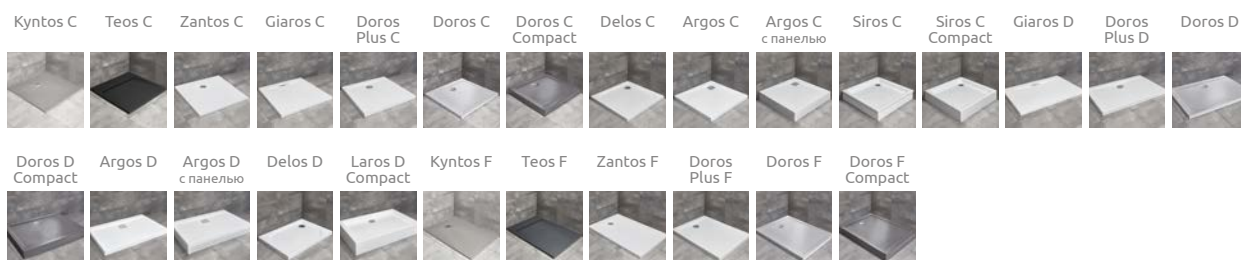

# Nes 8 KDJ I\*

## Nes 6 KDJ I

Другие  
цветовые  
варианты  
изделий из  
этой серии  
можно найти  
на стр. 276

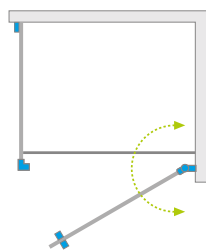

Цвет фурнитуры и профиля:

Глянцевые:



01 Хром



09 Золото

Матовые:



54 Черный

Брашированные:



91 Никель



99 Золото



98 Свет. Золото



92 Оруж. Сталь



93 Медь



Nes 6 KDJ I



Душевое ограждение состоит из 2 частей: двери и боковой стенки S1. Пожалуйста, укажите оба артикула при оформлении заказа. В номере артикула символ **XX** следует заменить символом выбранного цвета.

### ДВЕРЬ

Модель	Nes 8 KDJ I – 8 мм* ПРОЗРАЧНОЕ СТЕКЛО № арт.	Nes 6 KDJ I – 6 мм ПРОЗРАЧНОЕ СТЕКЛО № арт.
KDJ I дверь 80 L	10072080- <b>XX</b> -01L	10022080- <b>XX</b> -01L
KDJ I дверь 80 R	10072080- <b>XX</b> -01R	10022080- <b>XX</b> -01R
KDJ I дверь 90 L	10072090- <b>XX</b> -01L	10022090- <b>XX</b> -01L
KDJ I дверь 90 R	10072090- <b>XX</b> -01R	10022090- <b>XX</b> -01R
KDJ I дверь 100 L	10072100- <b>XX</b> -01L	10022100- <b>XX</b> -01L
KDJ I дверь 100 R	10072100- <b>XX</b> -01R	10022100- <b>XX</b> -01R

### БОКОВАЯ СТЕНКА S1 (универсально для всех цветов профиля)

Модель	Nes 8 KDJ I – 8 мм ПРОЗРАЧНОЕ СТЕКЛО № арт.	Nes 6 KDJ I – 6 мм ПРОЗРАЧНОЕ СТЕКЛО № арт.
S1 70	10089070-01-01	10039070-01-01
S1 75	10089075-01-01	10039075-01-01
S1 80	10089080-01-01	10039080-01-01
S1 90	10089090-01-01	10039090-01-01
S1 100	10089100-01-01	10039100-01-01

## ТЕХНИЧЕСКИЕ РИСУНКИ

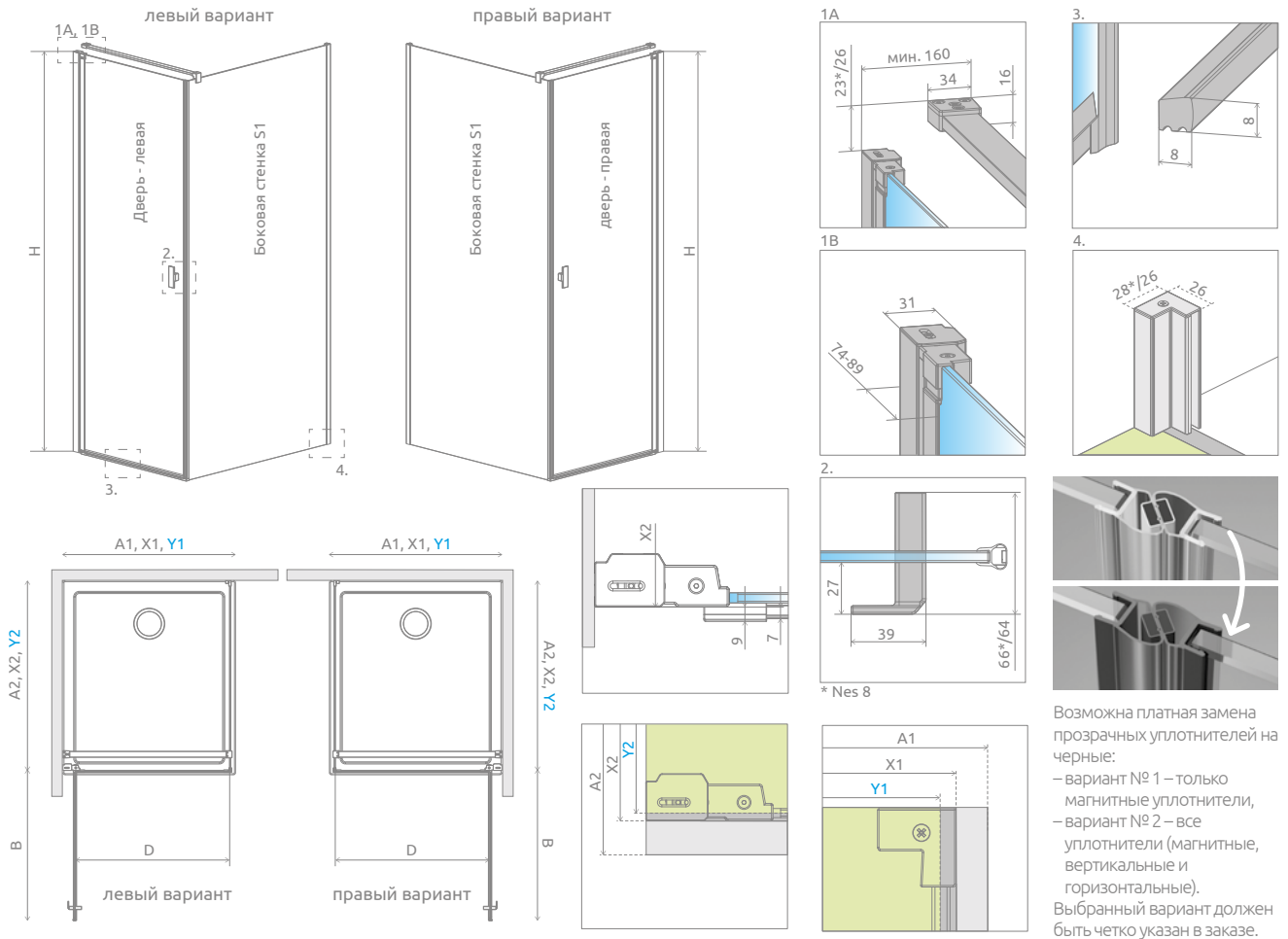

Возможна платная замена прозрачных уплотнителей на черные:  
 – вариант № 1 – только магнитные уплотнители,  
 – вариант № 2 – все уплотнители (магнитные, вертикальные и горизонтальные).  
 Выбранный вариант должен быть четко указан в заказе.

Дверь	A1	X1	Y1	B	D	H
KDJ I дверь 80	800	775-790	770-785	696	696	2000
KDJ I дверь 90	900	875-890	870-885	796	796	2000
KDJ I дверь 100	1000	975-990	970-985	896	896	2000

Боковая стенка S1	A2	X2	Y2
S1 70	700	675-690	670-685
S1 75	750	725-740	720-735
S1 80	800	775-790	770-785
S1 90	900	875-890	870-885
S1 100	1000	975-990	970-985

## ДОПОЛНИТЕЛЬНЫЕ ОПЦИИ



Расширительные профили	№ арт.
Профиль +2 см* – Nes 6 – дверь и боковая стенка, Nes 8 – только дверь	P01-2762000XX
Профиль +2 см* – Nes 8 – монтаж только со стороны боковой стенки	P01-2802000XX

В номере артикула символ XX следует заменить символом выбранного цвета. \* возможность соединения расширительных профилей

## РЕКОМЕНДУЕМЫЕ ДУШЕВЫЕ ПОДДОНЫ

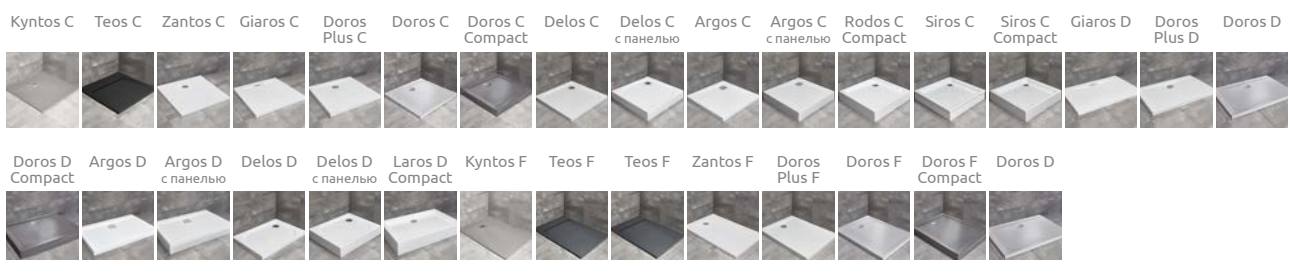

# Nes 8 KDJ II\*

## Nes 6 KDJ II

Другие цветные варианты изделий из этой серии можно найти на стр. 276

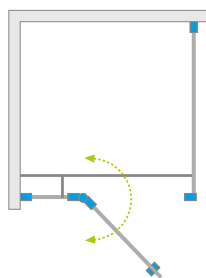

Цвет фурнитуры и профиля:

**Глянцевые:**

01 Хром

09 Золото

**Матовые:**

54 Черный

**Брашированные:**

91 Никель

99 Золото

98 Свет. Золото

92 Оруж. Сталь

93 Медь



Nes 6 KDJ II + Giaros C

Душевое ограждение состоит из 2 частей: двери и боковой стенки S1. Пожалуйста, укажите оба артикула при оформлении заказа. В номере артикула символ **XX** следует заменить символом выбранного цвета.

### ДВЕРЬ

Модель	Nes 8 KDJ II – 8 мм* ПРОЗРАЧНОЕ СТЕКЛО № арт.	Nes 6 KDJ II – 6 мм ПРОЗРАЧНОЕ СТЕКЛО № арт.
KDJ II дверь 80 L	10086080-XX-01L	10032080-XX-01L
KDJ II дверь 80 R	10086080-XX-01R	10032080-XX-01R
KDJ II дверь 90 L	10086090-XX-01L	10032090-XX-01L
KDJ II дверь 90 R	10086090-XX-01R	10032090-XX-01R
KDJ II дверь 100 L	10086100-XX-01L	10032100-XX-01L
KDJ II дверь 100 R	10086100-XX-01R	10032100-XX-01R
KDJ II дверь 110 L	10086110-XX-01L	10032110-XX-01L
KDJ II дверь 110 R	10086110-XX-01R	10032110-XX-01R
KDJ II дверь 120 L	10086120-XX-01L	10032120-XX-01L
KDJ II дверь 120 R	10086120-XX-01R	10032120-XX-01R

### БОКОВАЯ СТЕНКА S1 (универсально для всех цветов профиля)

Модель	Nes 8 KDJ II – 8 мм ПРОЗРАЧНОЕ СТЕКЛО № арт.	Nes 6 KDJ II – 6 мм ПРОЗРАЧНОЕ СТЕКЛО № арт.
S1 70	10089070-01-01	10039070-01-01
S1 75	10089075-01-01	10039075-01-01
S1 80	10089080-01-01	10039080-01-01
S1 90	10089090-01-01	10039090-01-01
S1 100	10089100-01-01	10039100-01-01

ТЕХНИЧЕСКИЕ РИСУНКИ

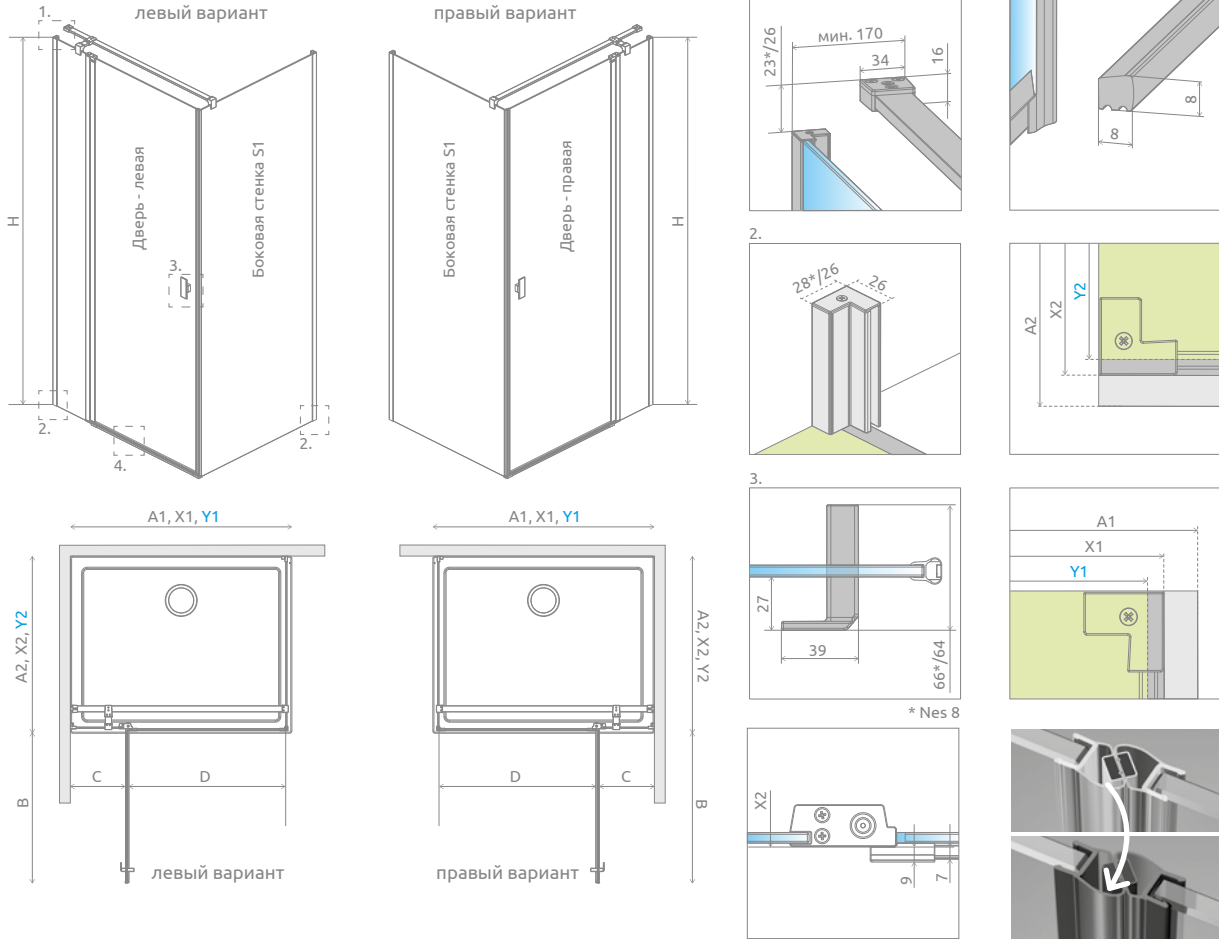

Дверь	A1	X1	Y1	B	C	D	H
KDJ II дверь 80	800	775-790	770-785	496	245-260	496	2000
KDJ II дверь 90	900	875-890	870-885	596	245-260	596	2000
KDJ II дверь 100	1000	975-990	970-985	696	245-260	696	2000
KDJ II дверь 110	1100	1075-1090	1070-1085	696	345-360	696	2000
KDJ II дверь 120	1200	1175-1190	1170-1185	796	345-360	796	2000

Боковая стенка S1	A2	X2	Y2
S1 70	700	675-690	670-685
S1 75	750	725-740	720-735
S1 80	800	775-790	770-785
S1 90	900	875-890	870-885
S1 100	1000	975-990	970-985

Возможна платная замена прозрачных уплотнителей на черные:  
 – вариант № 1 – только магнитные уплотнители,  
 – вариант № 2 – все уплотнители (магнитные, вертикальные и горизонтальные).  
 Выбранный вариант должен быть четко указан в заказе.

ДОПОЛНИТЕЛЬНЫЕ ОПЦИИ



Расширительные профили	№ арт.
Профиль +2 см* (Nes 6)	P01-2762000XX
Профиль +2 см* (Nes 8)	P01-2802000XX

В номере артикула символ XX следует заменить символом выбранного цвета. \* возможность соединения расширительных профилей

РЕКОМЕНДУЕМЫЕ ДУШЕВЫЕ ПОДДОНЫ

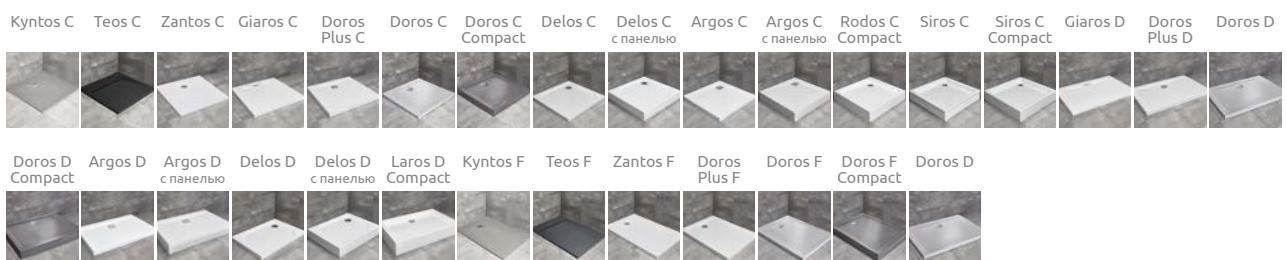

# Nes 8 KDJ B\*

## Nes 6 KDJ B

Другие цветовые варианты изделий из этой серии можно найти на стр. 276

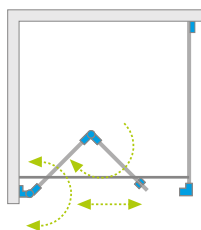

Цвет фурнитуры и профиля:

- |                   |                       |
|-------------------|-----------------------|
| <b>Глянцевые:</b> | <b>Брашированные:</b> |
| 01 Хром           | 91 Никель             |
| 09 Золото         | 99 Золото             |
| <b>Матовые:</b>   | 98 Свет. Золото       |
| 54 Черный         | 92 Оруж. Сталь        |
|                   | 93 Медь               |

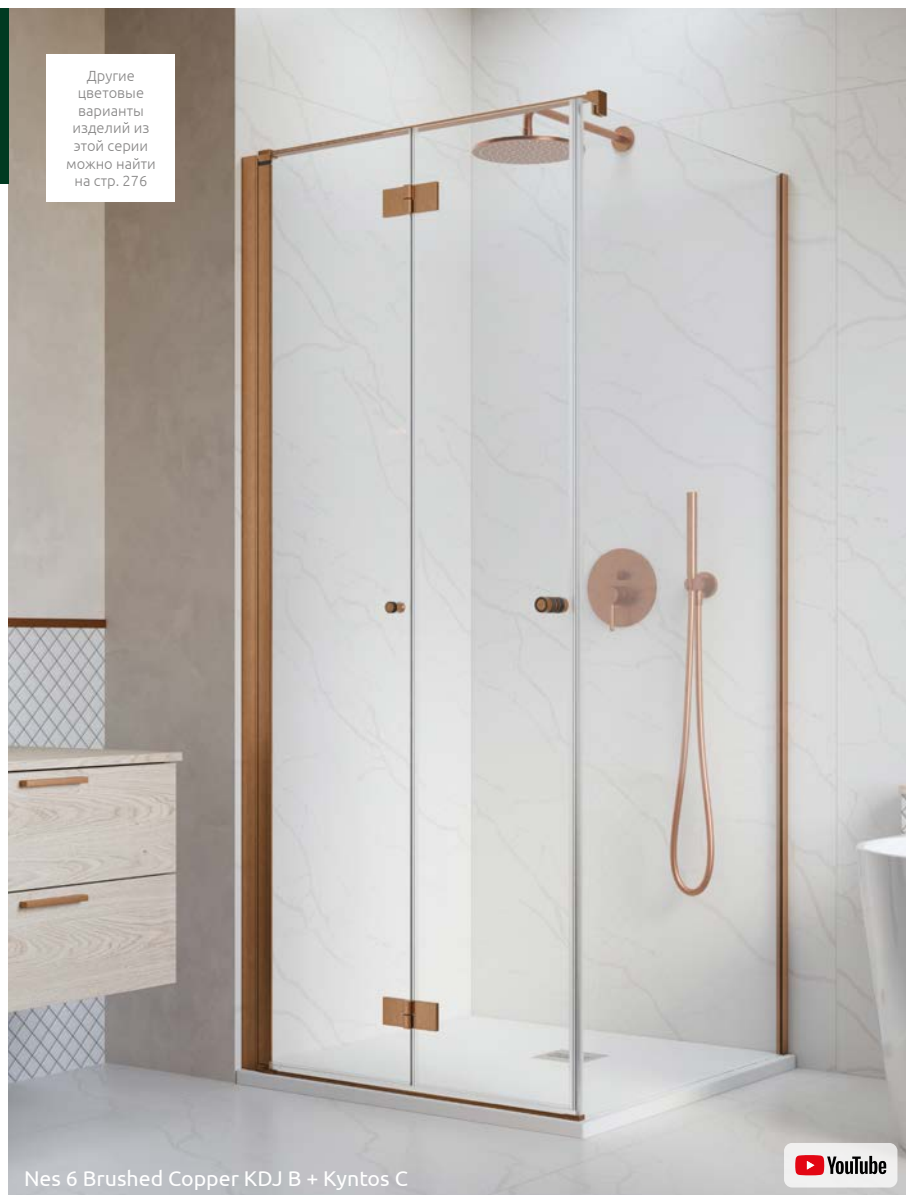

Nes 6 Brushed Copper KDJ B + Kyntos C



Душевое ограждение состоит из 2 частей: двери и боковой стенки S1. Пожалуйста, укажите оба артикула при оформлении заказа. В номере артикула символ **XX** следует заменить символом выбранного цвета.

### ДВЕРЬ

Модель	Nes 8 KDJ B – 8 мм* ПРОЗРАЧНОЕ СТЕКЛО № арт.	Nes 6 KDJ B – 6 мм ПРОЗРАЧНОЕ СТЕКЛО № арт.
KDJ B дверь 80 L	10075080- <b>XX</b> -01L	10025080- <b>XX</b> -01L
KDJ B дверь 80 R	10075080- <b>XX</b> -01R	10025080- <b>XX</b> -01R
KDJ B дверь 90 L	10075090- <b>XX</b> -01L	10025090- <b>XX</b> -01L
KDJ B дверь 90 R	10075090- <b>XX</b> -01R	10025090- <b>XX</b> -01R
KDJ B дверь 100 L	10075100- <b>XX</b> -01L	10025100- <b>XX</b> -01L
KDJ B дверь 100 R	10075100- <b>XX</b> -01R	10025100- <b>XX</b> -01R

### БОКОВАЯ СТЕНКА S1 (универсально для всех цветов профиля)

Модель	Nes 8 KDJ B – 8 мм ПРОЗРАЧНОЕ СТЕКЛО № арт.	Nes 6 KDJ B – 6 мм ПРОЗРАЧНОЕ СТЕКЛО № арт.
S1 70	10089070-01-01	10039070-01-01
S1 75	10089075-01-01	10039075-01-01
S1 80	10089080-01-01	10039080-01-01
S1 90	10089090-01-01	10039090-01-01
S1 100	10089100-01-01	10039100-01-01

## ТЕХНИЧЕСКИЕ РИСУНКИ

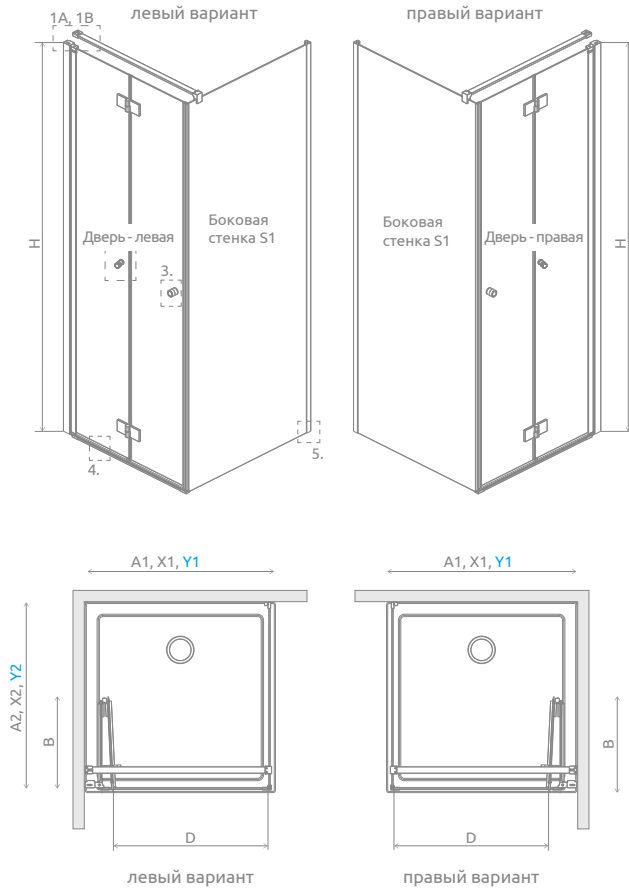

Дверь	A1	X1	Y1	B	D	H
KDJ В дверь 80	800	775-790	770-785	377	650	2000
KDJ В дверь 90	900	875-890	870-885	427	750	2000
KDJ В дверь 100	1000	975-990	970-985	477	850	2000

Боковая стенка S1	A2	X2	Y2
S1 70	700	675-690	670-685
S1 75	750	725-740	720-735
S1 80	800	775-790	770-785
S1 90	900	875-890	870-885
S1 100	1000	975-990	970-985

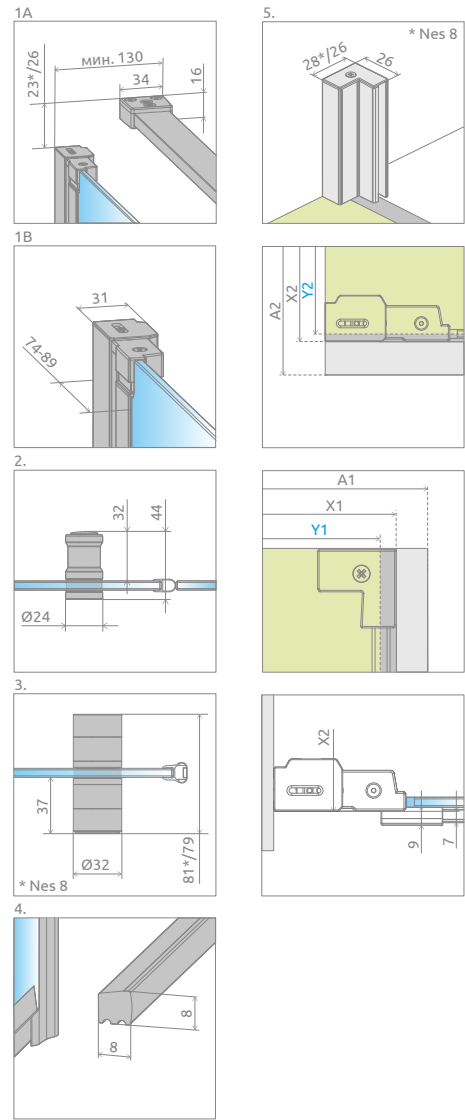

## ДОПОЛНИТЕЛЬНЫЕ ОПЦИИ

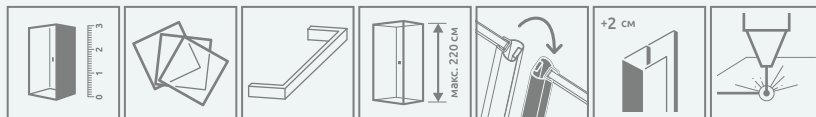

Возможна платная замена прозрачных уплотнителей на черные:  
 – вариант № 1 – только магнитные уплотнители,  
 – вариант № 2 – все уплотнители (магнитные, вертикальные и горизонтальные).  
 Выбранный вариант должен быть четко указан в заказе.

Расширительные профили	№ арт.
Профиль +2 см* – Nes 6 – дверь и боковая стенка, Nes 8 – только дверь	P01-2762000XX
Профиль +2 см* – Nes 8 – монтаж только со стороны боковой стенки	P01-2802000XX

В номере артикула символ XX следует заменить символом выбранного цвета. \* возможность соединения расширительных профилей

## РЕКОМЕНДУЕМЫЕ ДУШЕВЫЕ ПОДДОНЫ



# Nes 8 KDD I\* Nes 6 KDD I

Другие  
цветовые  
варианты  
изделий из  
этой серии  
можно найти  
на стр. 276

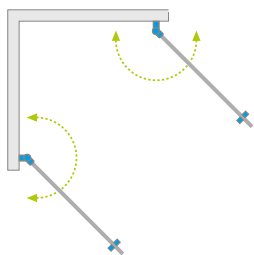

Цвет фурнитуры и профиля:

- |                   |                       |
|-------------------|-----------------------|
| <b>Глянцевые:</b> | <b>Брашированные:</b> |
| 01 Хром           | 91 Никель             |
| 09 Золото         | 99 Золото             |
| <b>Матовые:</b>   | 98 Свет. Золото       |
| 54 Черный         | 92 Оруж. Сталь        |
|                   | 93 Медь               |



Душевое ограждение состоит из 2 частей: левой и правой. Пожалуйста, укажите оба артикула при оформлении заказа. В номере артикула символ **XX** следует заменить символом выбранного цвета.

## ЛЕВАЯ ЧАСТЬ

Модель	Nes 8 KDD I – 8 мм* ПРОЗРАЧНОЕ СТЕКЛО № арт.	Nes 6 KDD I – 6 мм ПРОЗРАЧНОЕ СТЕКЛО № арт.
KDD I 80 L	10071080-XX-01L	10021080-XX-01L
KDD I 90 L	10071090-XX-01L	10021090-XX-01L
KDD I 100 L	10071100-XX-01L	10021100-XX-01L

## ПРАВАЯ ЧАСТЬ

Модель	Nes 8 KDD I – 8 мм* ПРОЗРАЧНОЕ СТЕКЛО № арт.	Nes 6 KDD I – 6 мм ПРОЗРАЧНОЕ СТЕКЛО № арт.
KDD I 80 R	10071080-XX-01R	10021080-XX-01R
KDD I 90 R	10071090-XX-01R	10021090-XX-01R
KDD I 100 R	10071100-XX-01R	10021100-XX-01R

ТЕХНИЧЕСКИЕ РИСУНКИ

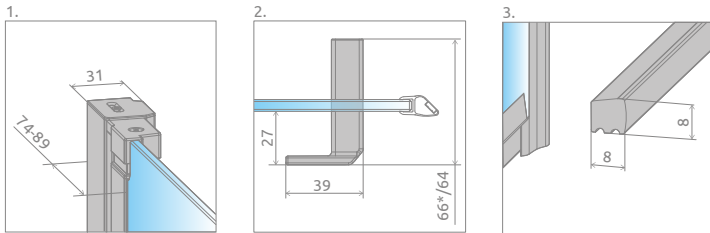
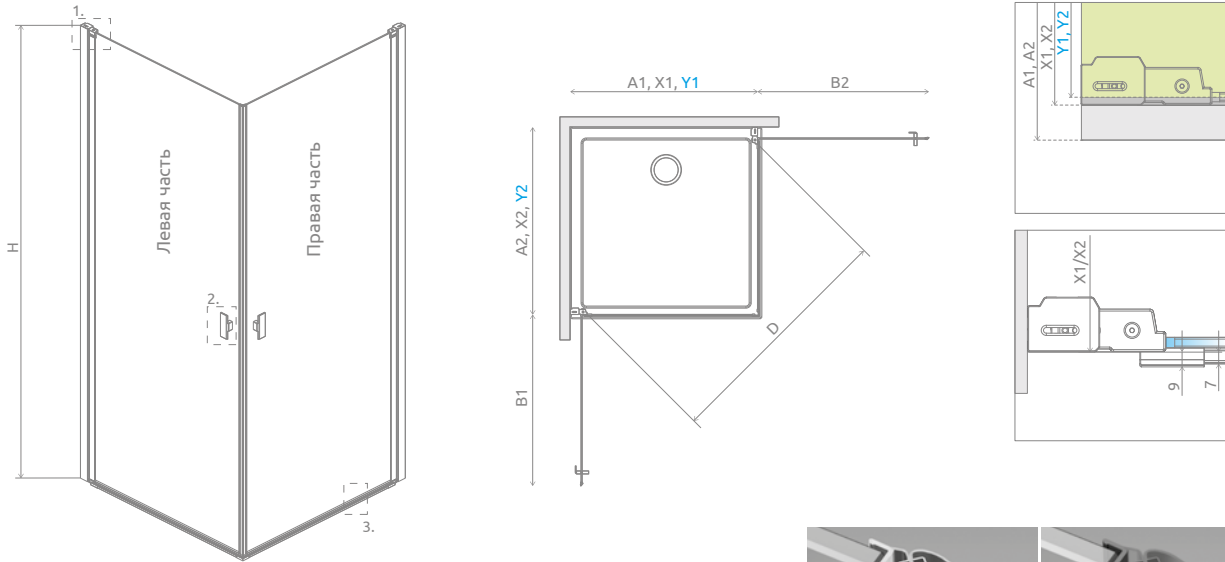

\* Nes 8

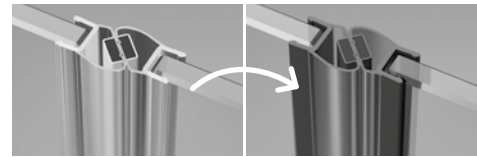

Возможна платная замена прозрачных уплотнителей на черные:  
 – вариант № 1 – только магнитные уплотнители,  
 – вариант № 2 – все уплотнители (магнитные, вертикальные и горизонтальные).  
 Выбранный вариант должен быть четко указан в заказе.

Модель	A1	A2	X1	X2	Y1	Y2	B1	B2	D	H
KDD I 80L×80R	800	800	775-790	775-790	770-785	770-785	704	704	970	2000
KDD I 80L×90R	800	900	775-790	875-890	770-785	870-885	704	804	1043	2000
KDD I 80L×100R	800	1000	775-790	975-990	770-785	970-985	704	904	1120	2000
KDD I 90L×80R	900	800	875-890	775-790	870-885	770-785	804	704	1043	2000
KDD I 90L×90R	900	900	875-890	875-890	870-885	870-885	804	804	1111	2000
KDD I 90L×100R	900	1000	875-890	975-990	870-885	970-985	804	904	1184	2000
KDD I 100L×80R	1000	800	975-990	775-790	970-985	770-785	904	704	1120	2000
KDD I 100L×90R	1000	900	975-990	875-890	970-985	870-885	904	804	1184	2000
KDD I 100L×100R	1000	1000	975-990	975-990	970-985	970-985	904	904	1253	2000

ДОПОЛНИТЕЛЬНЫЕ ОПЦИИ



Расширительные профили		№ арт.
	Профиль +2 см*	P01-2762000XX

В номере артикула символ XX следует заменить символом выбранного цвета. \* возможность соединения расширительных профилей

РЕКОМЕНДУЕМЫЕ ДУШЕВЫЕ ПОДДОНЫ

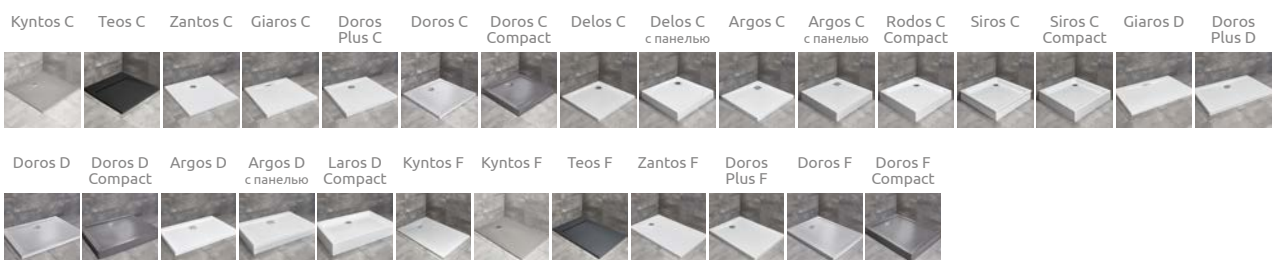

# Nes 8 KDD II\* Nes 6 KDD II

Другие  
цветовые  
варианты  
изделий из  
этой серии  
можно найти  
на стр. 276

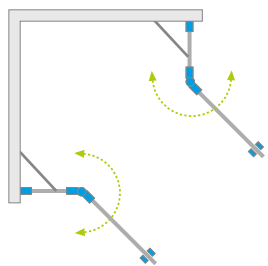

Цвет фурнитуры и профиля:

Глянцевые:

01 Хром

09 Золото

Матовые:

54 Черный

Брашированные:

91 Никель

99 Золото

98 Свет. Золото

92 Оруж. Сталь

93 Медь

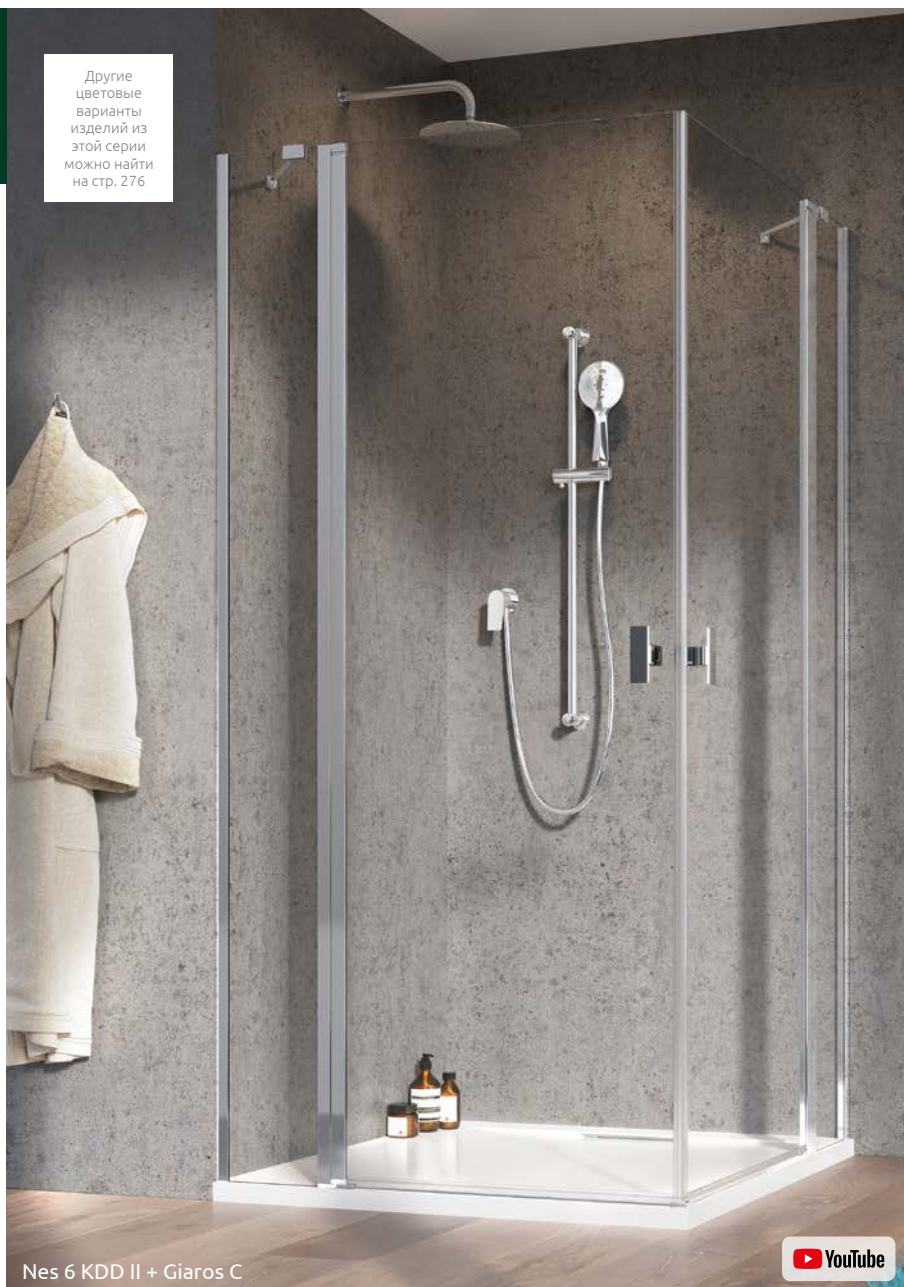

Nes 6 KDD II + Giaros C



Душевое ограждение состоит из 2 частей: левой и правой. Пожалуйста, укажите оба артикула при оформлении заказа. В номере артикула символ **XX** следует заменить символом выбранного цвета.

## ЛЕВАЯ ЧАСТЬ

Модель	Nes 8 KDD II – 8 мм* ПРОЗРАЧНОЕ СТЕКЛО № арт.	Nes 6 KDD II – 6 мм ПРОЗРАЧНОЕ СТЕКЛО № арт.
KDD II 80 L	10085080-XX-01L	10031080-XX-01L
KDD II 90 L	10085090-XX-01L	10031090-XX-01L
KDD II 100 L	10085100-XX-01L	10031100-XX-01L

## ПРАВАЯ ЧАСТЬ

Модель	Nes 8 KDD II – 8 мм* ПРОЗРАЧНОЕ СТЕКЛО № арт.	Nes 6 KDD II – 6 мм ПРОЗРАЧНОЕ СТЕКЛО № арт.
KDD II 80 R	10085080-XX-01R	10031080-XX-01R
KDD II 90 R	10085090-XX-01R	10031090-XX-01R
KDD II 100 R	10085100-XX-01R	10031100-XX-01R

Можно заказать одну часть душевого ограждения Nes 6 KDD II и установить ее как Walk-in (стр. 68). При оформлении заказа внимательно проверьте размеры и укажите, что душевое ограждение будет устанавливаться как Walk-in.

ТЕХНИЧЕСКИЕ РИСУНКИ

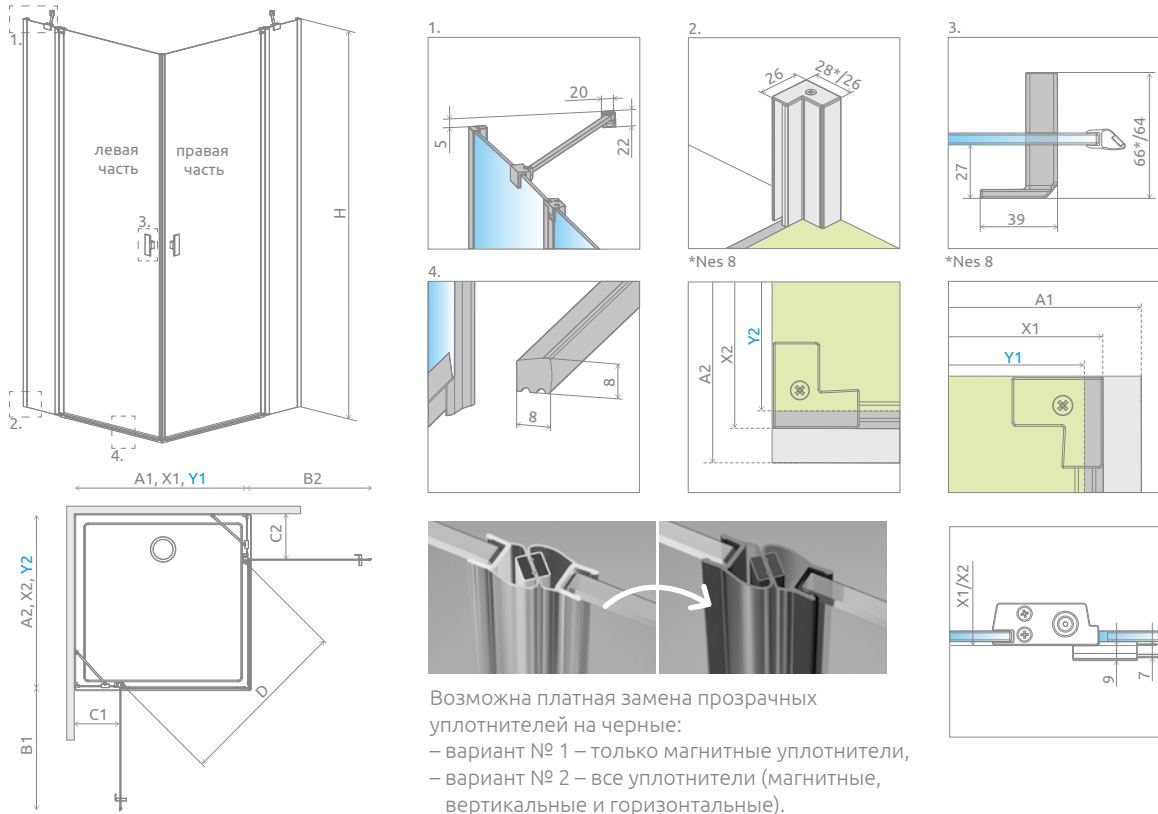

Возможна платная замена прозрачных уплотнителей на черные:  
 – вариант № 1 – только магнитные уплотнители,  
 – вариант № 2 – все уплотнители (магнитные, вертикальные и горизонтальные).  
 Выбранный вариант должен быть четко указан в заказе.

Модель	A1	A2	X1	X2	Y1	Y2	B1	B2	C1	C2	D	H
KDD II 80L×80R	800	800	775-790	775-790	770-785	770-785	500	500	250-265	250-265	679	2000
KDD II 80L×90R	800	900	775-790	875-890	770-785	870-885	500	600	250-265	250-265	753	2000
KDD II 80L×100R	800	1000	775-790	975-990	770-785	970-985	500	700	250-265	250-265	833	2000
KDD II 90L×80R	900	800	875-890	775-790	870-885	770-785	600	500	250-265	250-265	753	2000
KDD II 90L×90R	900	900	875-890	875-890	870-885	870-885	600	600	250-265	250-265	820	2000
KDD II 90L×100R	900	1000	875-890	975-990	870-885	970-985	600	700	250-265	250-265	894	2000
KDD II 100L×80R	1000	800	975-990	775-790	970-985	770-785	700	500	250-265	250-265	833	2000
KDD II 100L×90R	1000	900	975-990	875-890	970-985	870-885	700	600	250-265	250-265	894	2000
KDD II 100L×100R	1000	1000	975-990	975-990	970-985	970-985	700	700	250-265	250-265	962	2000

ДОПОЛНИТЕЛЬНЫЕ ОПЦИИ



Расширительные профили		№ арт.
	Профиль +2 см* (Nes 6)	P01-2762000XX
	Профиль +2 см* (Nes 8)	P01-2802000XX

В номере артикула символ XX следует заменить символом выбранного цвета. \* возможность соединения расширительных профилей

РЕКОМЕНДУЕМЫЕ ДУШЕВЫЕ ПОДДОНЫ

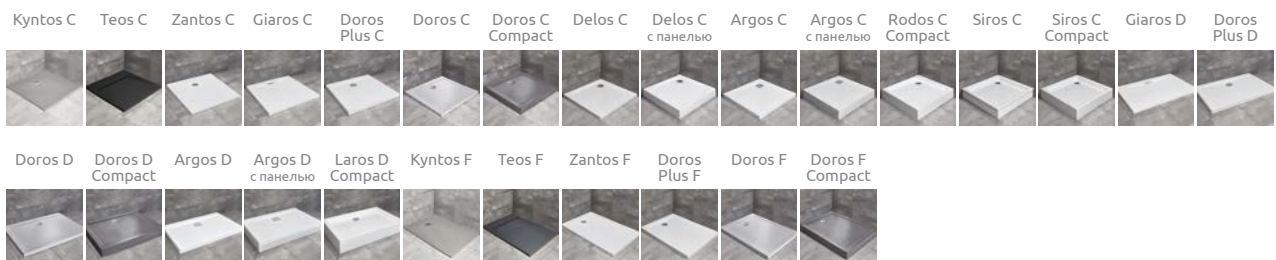

# Nes 8 KDD B\*

## Nes 6 KDD B

Другие цветные варианты изделий из этой серии можно найти на стр. 276

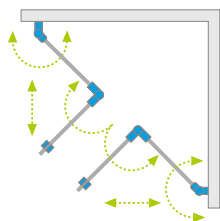

Цвет фурнитуры и профиля:

- Глянцевые:**  
 01 Хром  
 09 Золото
- Матовые:**  
 54 Черный
- Брашированные:**  
 91 Никель  
 99 Золото  
 98 Свет. Золото  
 92 Оруж. Сталь  
 93 Медь

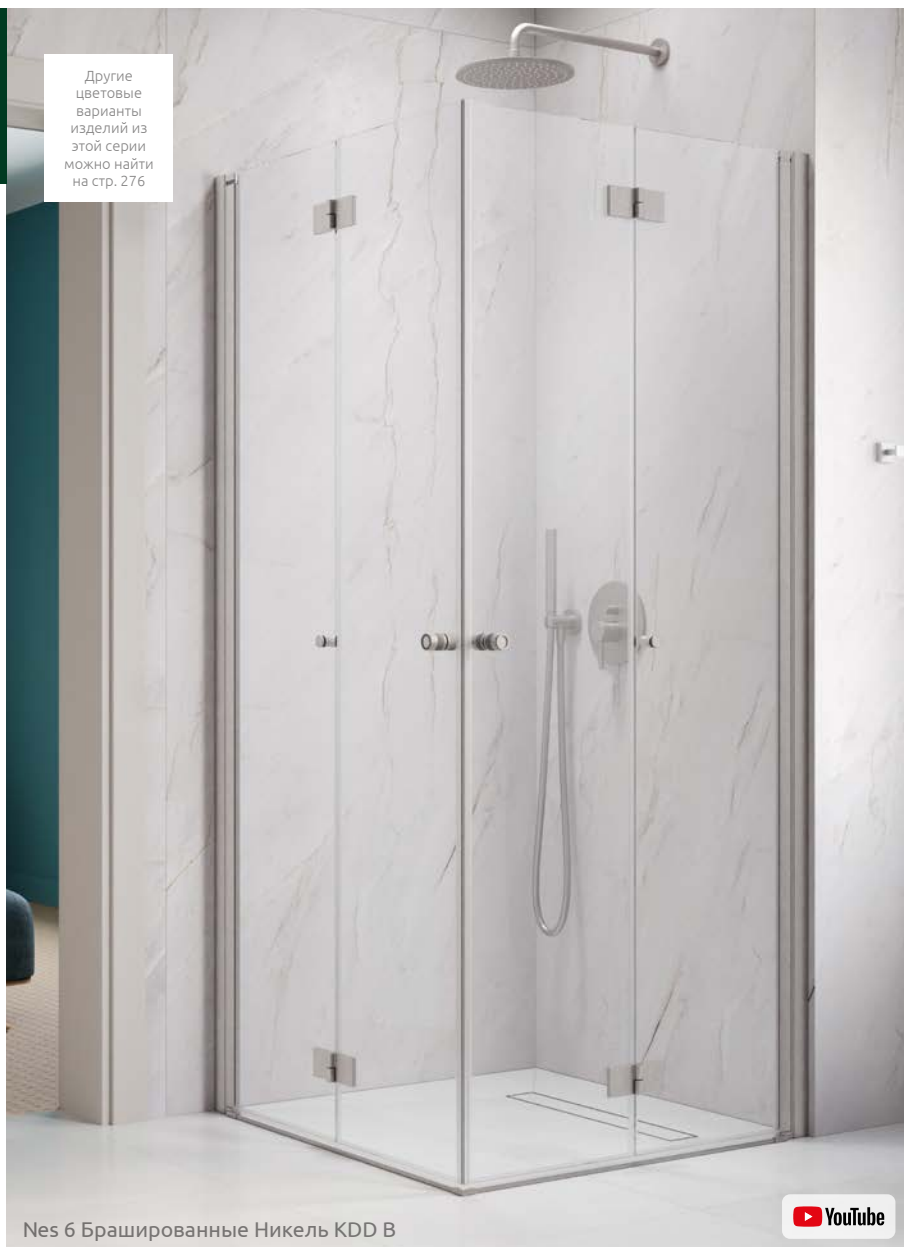

Nes 6 Брашированные Никель KDD B



Душевое ограждение состоит из 2 частей: левой и правой. Пожалуйста, укажите оба артикула при оформлении заказа. В номере артикула символ **XX** следует заменить символом выбранного цвета.

### ЛЕВАЯ ЧАСТЬ

Модель	Nes 8 KDD B – 8 мм* ПРОЗРАЧНОЕ СТЕКЛО № арт.	Nes 6 KDD B – 6 мм ПРОЗРАЧНОЕ СТЕКЛО № арт.
KDD B 80 L	10074080-XX-01L	10024080-XX-01L
KDD B 90 L	10074090-XX-01L	10024090-XX-01L
KDD B 100 L	10074100-XX-01L	10024100-XX-01L

### ПРАВАЯ ЧАСТЬ

Модель	Nes 8 KDD B – 8 мм* ПРОЗРАЧНОЕ СТЕКЛО № арт.	Nes 6 KDD B – 6 мм ПРОЗРАЧНОЕ СТЕКЛО № арт.
KDD B 80 R	10074080-XX-01R	10024080-XX-01R
KDD B 90 R	10074090-XX-01R	10024090-XX-01R
KDD B 100 R	10074100-XX-01R	10024100-XX-01R

Можно заказать одну часть душевого ограждения Nes 6 KDD II и установить ее как Walk-in (стр. 68). При оформлении заказа внимательно проверьте размеры и укажите, что душевое ограждение будет устанавливаться как Walk-in.

ТЕХНИЧЕСКИЕ РИСУНКИ

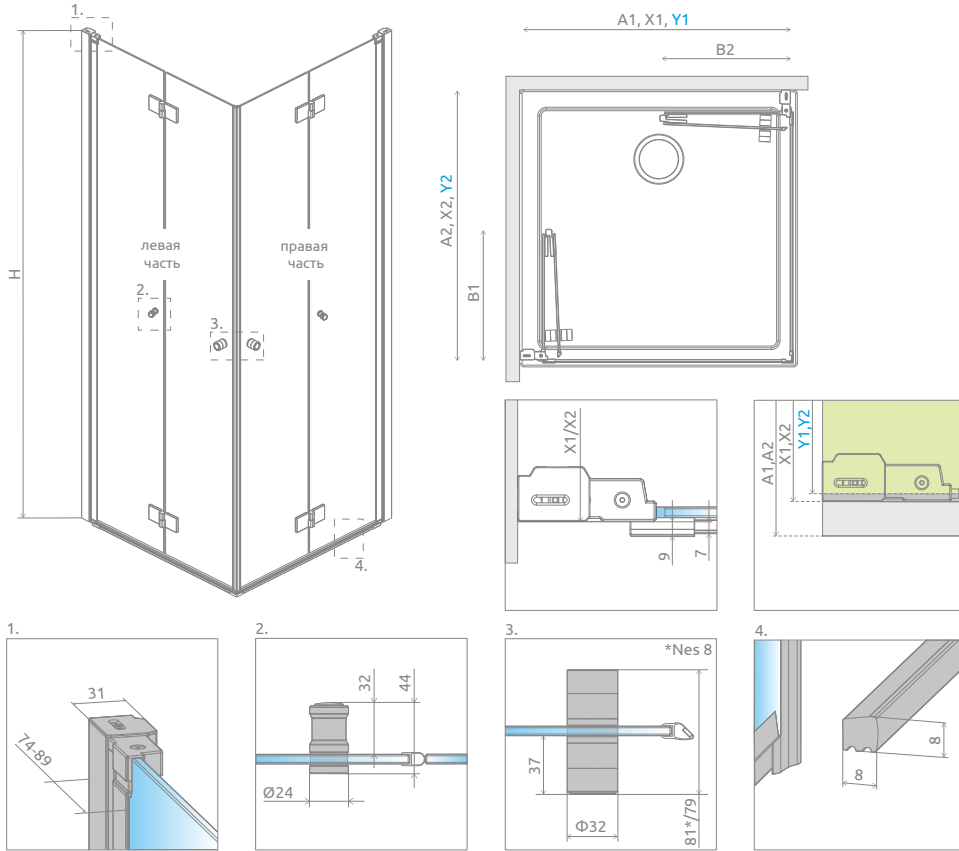

Модель	A1	A2	X1	X2	Y1	Y2	B1	B2	H
KDD B 80L×80R	800	800	775-790	775-790	770-785	770-785	377	377	2000
KDD B 80L×90R	800	900	775-790	875-890	770-785	870-885	377	427	2000
KDD B 80L×100R	800	1000	775-790	975-990	770-785	970-985	377	477	2000
KDD B 90L×80R	900	800	875-890	775-790	870-885	770-785	427	377	2000
KDD B 90L×90R	900	900	875-890	875-890	870-885	870-885	427	427	2000
KDD B 90L×100R	900	1000	875-890	975-990	870-885	970-985	427	477	2000
KDD B 100L×80R	1000	800	975-990	775-790	970-985	770-785	477	377	2000
KDD B 100L×90R	1000	900	975-990	875-890	970-985	870-885	477	427	2000
KDD B 100L×100R	1000	1000	975-990	975-990	970-985	970-985	477	477	2000

ДОПОЛНИТЕЛЬНЫЕ ОПЦИИ

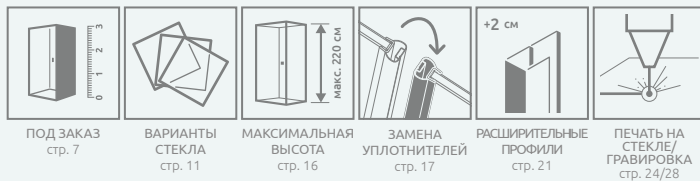

Возможна платная замена прозрачных уплотнителей на черные:  
 – вариант № 1 – только магнитные уплотнители,  
 – вариант № 2 – все уплотнители (магнитные, вертикальные и горизонтальные).  
 Выбранный вариант должен быть четко указан в заказе.

Расширительные профили	№ арт.
Профиль +2 см*	P01-2762000XX

В номере артикула символ XX следует заменить символом выбранного цвета. \* возможность соединения расширительных профилей

РЕКОМЕНДУЕМЫЕ ДУШЕВЫЕ ПОДДОНЫ

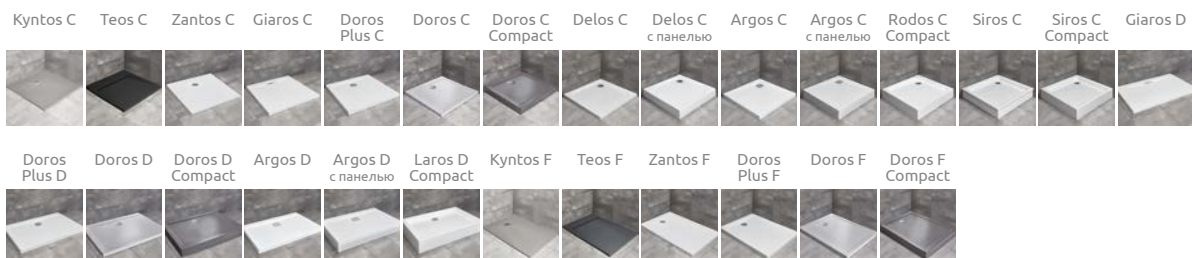

# Nes 6 KDD B / KDD I

Другие  
цветовые  
варианты  
изделий из  
этой серии  
можно найти  
на стр. 276

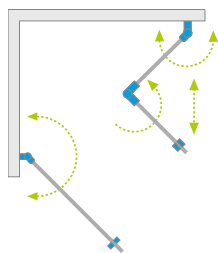

Цвет фурнитуры и профиля:

- |                   |                       |
|-------------------|-----------------------|
| <b>Глянцевые:</b> | <b>Брашированные:</b> |
| 01 Хром           | 91 Никель             |
| 09 Золото         | 99 Золото             |
| <b>Матовые:</b>   | 98 Свет. Золото       |
| 54 Черный         | 92 Оруж. Сталь        |
|                   | 93 Медь               |

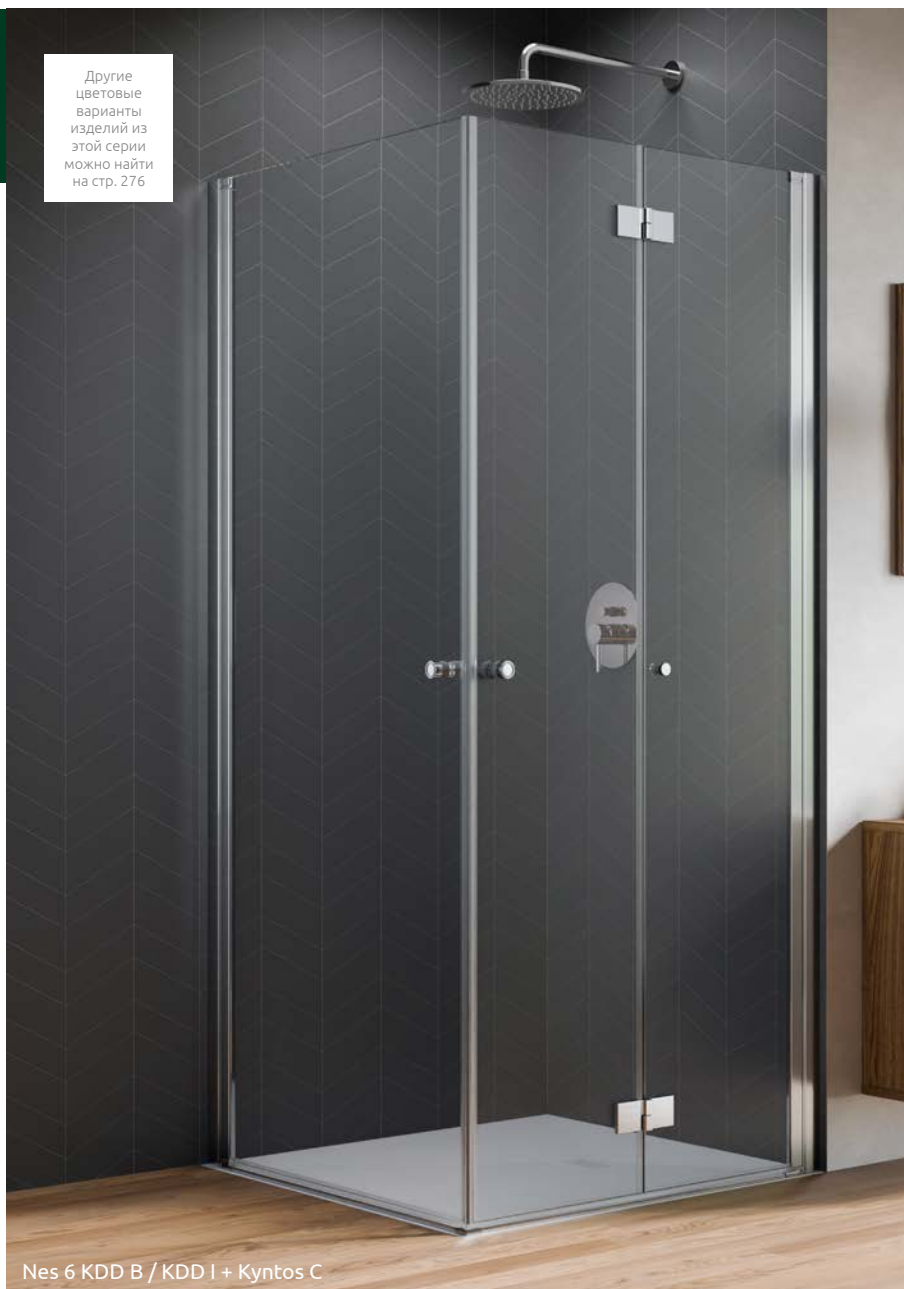

Nes 6 KDD B / KDD I + Kyntos C

Душевое ограждение состоит из 2 частей: левой и правой. Пожалуйста, укажите оба артикула при оформлении заказа. В номере артикула символ **XX** следует заменить символом выбранного цвета.

### KDD B – ЛЕВАЯ ЧАСТЬ

Модель	Nes 6 KDD B – 6 мм ПРОЗРАЧНОЕ СТЕКЛО № арт.
KDD B 80 L	10024080- <b>XX</b> -01L
KDD B 90 L	10024090- <b>XX</b> -01L
KDD B 100 L	10024100- <b>XX</b> -01L

### H-KDD I – ПРАВАЯ ЧАСТЬ

Модель	Nes 6 KDD I – 6 мм ПРОЗРАЧНОЕ СТЕКЛО № арт.
H-KDD I 80 R	10015080- <b>XX</b> -01R
H-KDD I 90 R	10015090- <b>XX</b> -01R
H-KDD I 100 R	10015100- <b>XX</b> -01R

### H-KDD I – ЛЕВАЯ ЧАСТЬ

Модель	Nes 6 KDD I – 6 мм ПРОЗРАЧНОЕ СТЕКЛО № арт.
H-KDD I 80 L	10015080- <b>XX</b> -01L
H-KDD I 90 L	10015090- <b>XX</b> -01L
H-KDD I 100 L	10015100- <b>XX</b> -01L

### KDD B – ПРАВАЯ ЧАСТЬ

Модель	Nes 6 KDD B – 6 мм ПРОЗРАЧНОЕ СТЕКЛО № арт.
KDD B 80 R	10024080- <b>XX</b> -01R
KDD B 90 R	10024090- <b>XX</b> -01R
KDD B 100 R	10024100- <b>XX</b> -01R

ТЕХНИЧЕСКИЕ РИСУНКИ



ДОПОЛНИТЕЛЬНЫЕ ОПЦИИ

ПОД ЗАКАЗ стр. 7	ВАРИАНТЫ СТЕКЛА стр. 11	МАКСИМАЛЬНАЯ ВЫСОТА стр. 16 макс. 220 см	ЗАМЕНА УПЛОТНИТЕЛЕЙ стр. 17	РАСШИРИТЕЛЬНЫЕ ПРОФИЛИ стр. 21 +2 см	ПЕЧАТЬ НА СТЕКЛЕ/ ГРАВИРОВКА стр. 24/28

Расширительные профили		№ арт.
	Профиль +2 см*	P01-2762000XX

В номере артикула символ XX следует заменить символом выбранного цвета. \* возможность соединения расширительных профилей

РЕКОМЕНДУЕМЫЕ ДУШЕВЫЕ ПОДДОНЫ



# Nes 6 KDD B / KDD II

Другие  
цветовые  
варианты  
изделий из  
этой серии  
можно найти  
на стр. 276

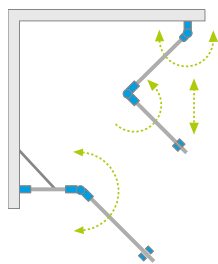

Цвет фурнитуры и профиля:

- |                   |                       |
|-------------------|-----------------------|
| <b>Глянцевые:</b> | <b>Брашированные:</b> |
| 01 Хром           | 91 Никель             |
| 09 Золото         | 99 Золото             |
| <b>Матовые:</b>   | 98 Свет. Золото       |
| 54 Черный         | 92 Оруж. Сталь        |
|                   | 93 Медь               |



Nes 6 KDD B / KDD II + Kyntos C

Душевое ограждение состоит из 2 частей: левой и правой. Пожалуйста, укажите оба артикула при оформлении заказа. В номере артикула символ **XX** следует заменить символом выбранного цвета.

### KDD B – ЛЕВАЯ ЧАСТЬ

Модель	Nes 6 KDD B – 6 мм ПРОЗРАЧНОЕ СТЕКЛО № арт.
KDD B 80 L	10024080- <b>XX</b> -01L
KDD B 90 L	10024090- <b>XX</b> -01L
KDD B 100 L	10024100- <b>XX</b> -01L

### H-KDD II – ПРАВАЯ ЧАСТЬ

Модель	Nes 6 KDD II – 6 мм ПРОЗРАЧНОЕ СТЕКЛО № арт.
H-KDD II 80 R	10016080- <b>XX</b> -01R
H-KDD II 90 R	10016090- <b>XX</b> -01R
H-KDD II 100 R	10016100- <b>XX</b> -01R

### H-KDD II – ЛЕВАЯ ЧАСТЬ

Модель	Nes 6 KDD II – 6 мм ПРОЗРАЧНОЕ СТЕКЛО № арт.
H-KDD II 80 L	10016080- <b>XX</b> -01L
H-KDD II 90 L	10016090- <b>XX</b> -01L
H-KDD II 100 L	10016100- <b>XX</b> -01L

### KDD B – ПРАВАЯ ЧАСТЬ

Модель	Nes 6 KDD B – 6 мм ПРОЗРАЧНОЕ СТЕКЛО № арт.
KDD B 80 R	10024080- <b>XX</b> -01R
KDD B 90 R	10024090- <b>XX</b> -01R
KDD B 100 R	10024100- <b>XX</b> -01R

ТЕХНИЧЕСКИЕ РИСУНКИ

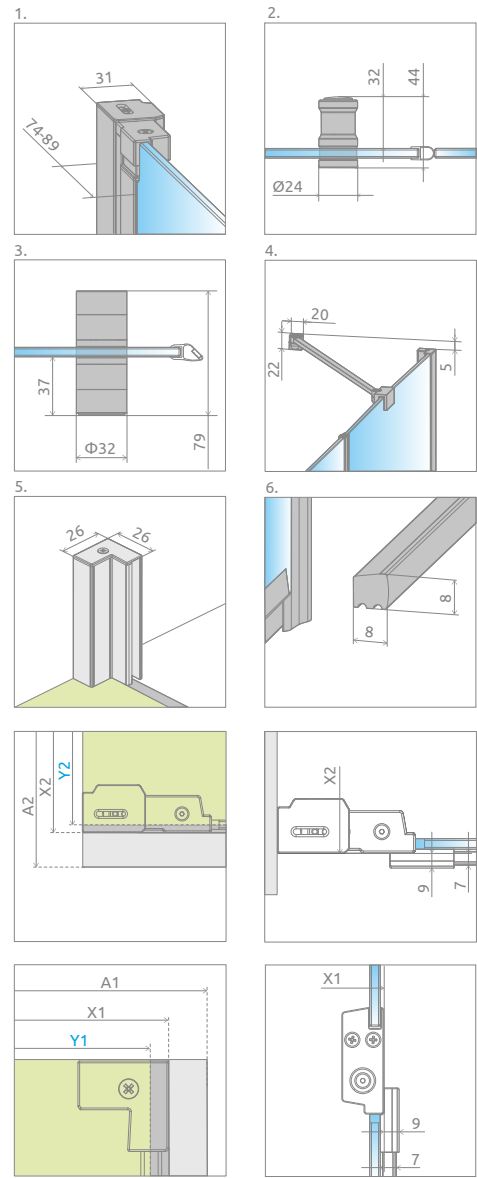
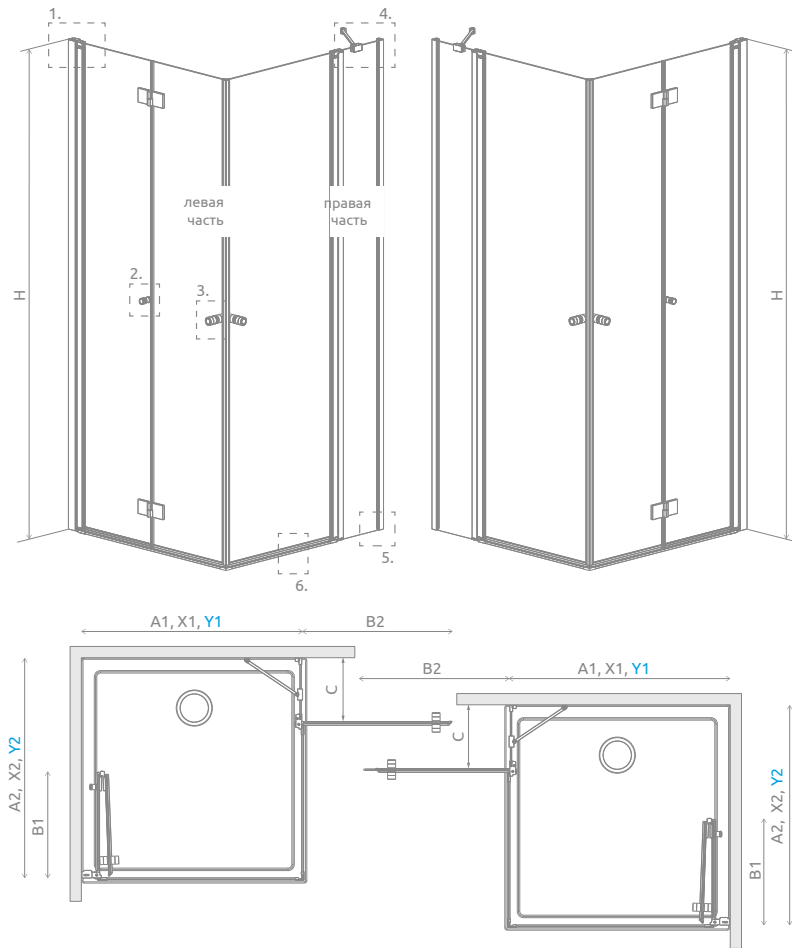

Модель	A1	X1	Y1	B1	H
KDD В дверь 80	800	775-790	770-785	377	2000
KDD В дверь 90	900	875-890	870-885	427	2000
KDD В дверь 100	1000	975-990	970-985	477	2000

Модель	A2	X2	Y2	B2	C	H
H-KDD II дверь 80	800	775-790	770-785	500	250-265	2000
H-KDD II дверь 90	900	875-890	870-885	600	250-265	2000
H-KDD II дверь 100	1000	975-990	970-985	700	250-265	2000

ДОПОЛНИТЕЛЬНЫЕ ОПЦИИ

ПОД ЗАКАЗ стр. 7	ВАРИАНТЫ СТЕКЛА стр. 11	МАКСИМАЛЬНАЯ ВЫСОТА стр. 16	ЗАМЕНА УПЛОТНИТЕЛЕЙ стр. 17	РАСШИРИТЕЛЬНЫЕ ПРОФИЛИ стр. 21	ПЕЧАТЬ НА СТЕКЛЕ/ ГРАВИРОВКА стр. 24/28	

Расширительные профили	№ арт.
Профиль +2 см*	P01-2762000XX

В номере артикула символ XX следует заменить символом выбранного цвета. \* возможность соединения расширительных профилей

РЕКОМЕНДУЕМЫЕ ДУШЕВЫЕ ПОДДОНЫ



# Nes 8 KDS I\* Nes 6 KDS I

Другие  
цветовые  
варианты  
изделий из  
этой серии  
можно найти  
на стр. 276

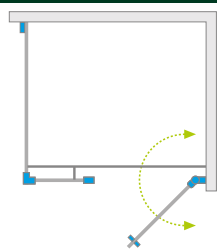

Цвет фурнитуры и профиля:

Глянцевые:

01 Хром

09 Золото

Матовые:

54 Черный

Брашированные:

91 Никель

99 Золото

98 Свет. Золото

92 Оруж. Сталь

93 Медь



Nes 6 KDS I + Giaros D



Nes 8 KDS I состоит из 3 частей: двери, стенки и боковой стенки S1. Nes 6 KDS I (6 мм) состоит из 2 частей: фронтальной двери и боковой стенки S3. В номере артикула символ **XX** следует заменить символом выбранного цвета.

## ФРОНТАЛЬНАЯ ЧАСТЬ

Модель	Наименование	Nes 8 KDS I – 8 мм* ПРОЗРАЧНОЕ СТЕКЛО № арт.	Nes 6 KDS I – 6 мм ПРОЗРАЧНОЕ СТЕКЛО № арт.
KDS I фронт 100 L	Дверь 575 L	10073100- <b>XX</b> -01L	10023100- <b>XX</b> -01L
	Стенка 303	10073110- <b>XX</b> -01	
KDS I фронт 100 R	Дверь 575 R	10073100- <b>XX</b> -01R	10023100- <b>XX</b> -01R
	Стенка 303	10073110- <b>XX</b> -01	
KDS I фронт 120 L	Дверь 675 L	10073120- <b>XX</b> -01L	10023120- <b>XX</b> -01L
	Стенка 403	10073112- <b>XX</b> -01	
KDS I фронт 120 R	Дверь 675 R	10073120- <b>XX</b> -01R	10023120- <b>XX</b> -01R
	Стенка 403	10073112- <b>XX</b> -01	
KDS I фронт 140 L	Дверь 775 L	10073140- <b>XX</b> -01L	10023140- <b>XX</b> -01L
	Стенка 503	10073114- <b>XX</b> -01	
KDS I фронт 140 R	Дверь 775 R	10073140- <b>XX</b> -01R	10023140- <b>XX</b> -01R
	Стенка 503	10073114- <b>XX</b> -01	

## БОКОВАЯ СТЕНКА S1 (универсально для всех цветов профиля)

Модель	Nes 8 KDS I – 8 мм ПРОЗРАЧНОЕ СТЕКЛО № арт.	Nes 6 KDS I – 6 мм ПРОЗРАЧНОЕ СТЕКЛО № арт.
S1/S3 70	10089070-01-01	10043070- <b>XX</b> -01
S1/S3 75	10089075-01-01	10043075- <b>XX</b> -01
S1/S3 80	10089080-01-01	10043080- <b>XX</b> -01
S1/S3 90	10089090-01-01	10043090- <b>XX</b> -01
S1/S3 100	10089100-01-01	10043100- <b>XX</b> -01

## БОКОВАЯ СТЕНКА S3

Модель	Nes 8 KDS I – 8 мм ПРОЗРАЧНОЕ СТЕКЛО № арт.	Nes 6 KDS I – 6 мм ПРОЗРАЧНОЕ СТЕКЛО № арт.
S1/S3 70	10089070-01-01	10043070- <b>XX</b> -01
S1/S3 75	10089075-01-01	10043075- <b>XX</b> -01
S1/S3 80	10089080-01-01	10043080- <b>XX</b> -01
S1/S3 90	10089090-01-01	10043090- <b>XX</b> -01
S1/S3 100	10089100-01-01	10043100- <b>XX</b> -01

ТЕХНИЧЕСКИЕ РИСУНКИ

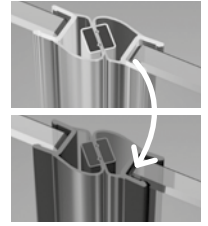
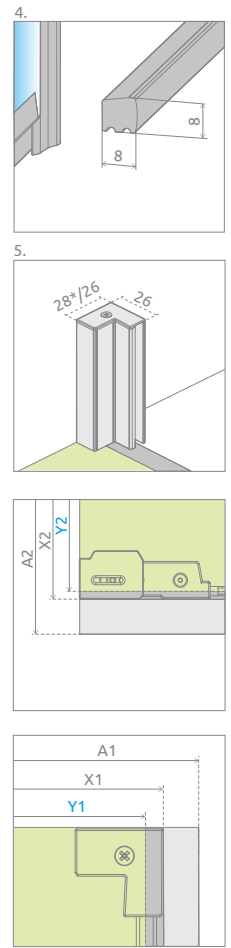
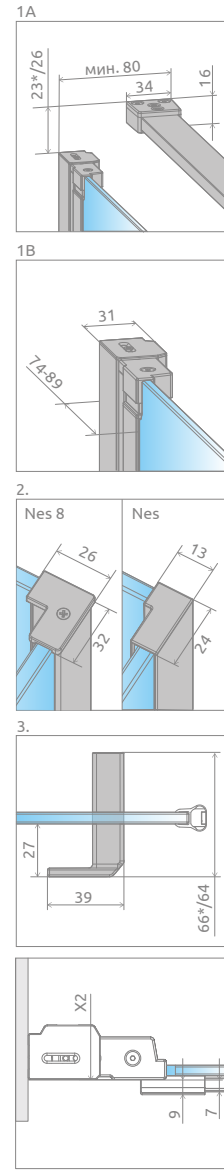
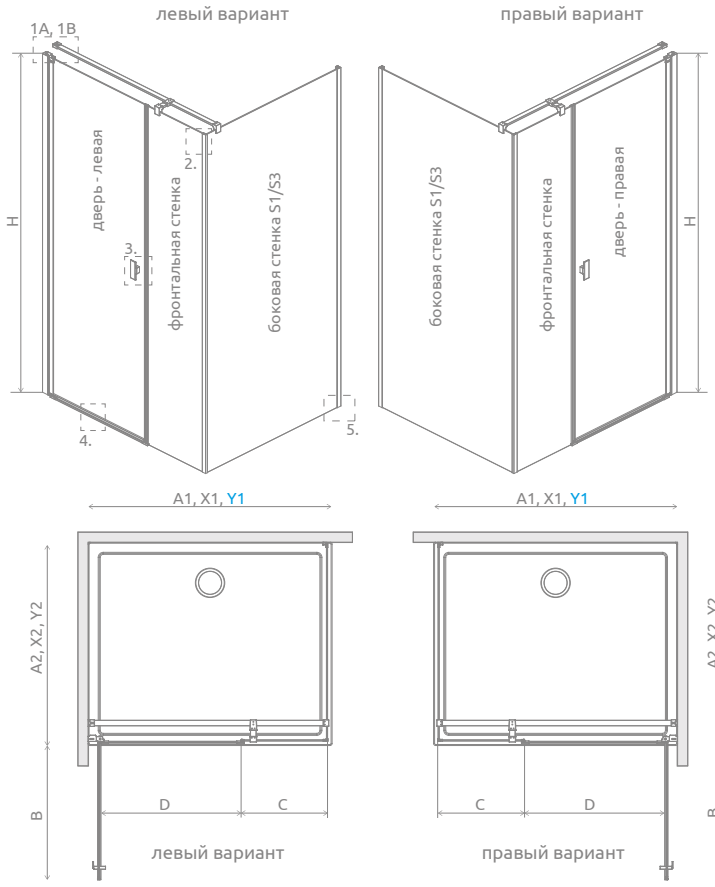

Дверь	A1	X1	Y1	B	C	D	H
KDS I дверь 100	1000	975-990	970-985	580	327	580	2000
KDS I дверь 120	1200	1175-1190	1170-1185	680	427	680	2000
KDS I дверь 140	1400	1375-1390	1370-1385	780	527	780	2000

Боковая стенка S1/S3	A2	X2	Y2
S1/S3 70	700	675-690	670-685
S1/S3 75	750	725-740	720-735
S1/S3 80	800	775-790	770-785
S1/S3 90	900	875-890	870-885
S1/S3 100	1000	975-990	970-985

ДОПОЛНИТЕЛЬНЫЕ ОПЦИИ

 ПОД ЗАКАЗ стр. 7	 ВАРИАНТЫ СТЕКЛА стр. 11	 ПОЛОТЕНЦЕ- ДЕРЖАТЕЛЬ стр. 14	 ЗАМЕНА РУЧЕК стр. 15	 МАКСИМАЛЬНАЯ ВЫСОТА стр. 16 МАКС. 220 СМ	 ЗАМЕНА УПЛОТНИТЕЛЕЙ стр. 17	 РАСШИРИТЕЛЬНЫЕ ПРОФИЛИ стр. 21 +2 см	 ПЕЧАТЬ НА СТЕКЛЕ/ ГРАВИРОВКА стр. 24/28
--	--	---	--	--	--	--	--

Возможна платная замена прозрачных уплотнителей на черные:

- вариант № 1 – только магнитные уплотнители,
- вариант № 2 – все уплотнители (магнитные, вертикальные и горизонтальные).

Выборный вариант должен быть четко указан в заказе.

Расширительные профили	№ арт.
Профиль +2 см* – Nes 8 – только дверь, Nes 6 – дверь и боковая стенка	P01-2762000XX
Профиль +2 см* – Nes 8 – устанавливается только со стороны боковой стенки	P01-2802000XX

В номере артикула символ XX следует заменить символом выбранного цвета. \* возможность соединения расширительных профилей

РЕКОМЕНДУЕМЫЕ ДУШЕВЫЕ ПОДДОНЫ



# Nes 6 PTJ

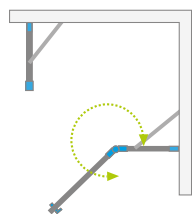

Другие цветные варианты изделий из этой серии можно найти на стр. 276

Инструкция по заказу душевой кабины Nes 6 PTJ находится на стр. 470.



Nes 6 PTJ



Цвет фурнитуры и профиля:

**Глянцевые:**

**01** Хром

**09** Золото

**Матовые:**

**54** Черный

**Брашированные:**

**91** Никель

**99** Золото

**98** Свет. Золото

**92** Оруж. Сталь

**93** Медь

Душевое ограждение состоит из 2 частей: душевой двери и боковых стенок Z и S. Пожалуйста, указывайте все номера артикулов при оформлении заказа. В номере артикула символ **XX** следует заменить символом выбранного цвета.

## СИММЕТРИЧНЫЕ ДУШЕВЫЕ ОГРАЖДЕНИЯ

Модель	Наименование	ПРОЗРАЧНОЕ СТЕКЛО № арт.
PTJ 80×80 дверь L	PTJ дверь L	10052000- <b>XX</b> -01L
	PTJ стенки 80 Z×80 S	10052500- <b>XX</b> -01
PTJ 80×80 дверь R	PTJ дверь R	10052000- <b>XX</b> -01R
	PTJ стенки 80 Z×80 S	10052500- <b>XX</b> -01
PTJ 90×90 дверь L	PTJ дверь L	10052000- <b>XX</b> -01L
	PTJ стенки 90 Z×90 S	10052900- <b>XX</b> -01
PTJ 90×90 дверь R	PTJ дверь R	10052000- <b>XX</b> -01R
	PTJ стенки 90 Z×90 S	10052900- <b>XX</b> -01
PTJ 100×100 дверь L	PTJ дверь L	10052000- <b>XX</b> -01L
	PTJ стенки 100 Z×100 S	10052100- <b>XX</b> -01
PTJ 100×100 дверь R	PTJ дверь R	10052000- <b>XX</b> -01R
	PTJ стенки 100 Z×100 S	10052100- <b>XX</b> -01

## АСИММЕТРИЧНЫЕ ДУШЕВЫЕ ОГРАЖДЕНИЯ

Модель	Наименование	ПРОЗРАЧНОЕ СТЕКЛО № арт.
PTJ 80×90 дверь L на более короткой стенке	PTJ дверь L	10052000- <b>XX</b> -01L
	PTJ стенки 80 Z×90 S	10052600- <b>XX</b> -01
PTJ 80×90 дверь R на более короткой стенке	PTJ дверь R	10052000- <b>XX</b> -01R
	PTJ стенки 80 Z×90 S	10052600- <b>XX</b> -01
PTJ 90×80 дверь L на более длинной стенке	PTJ дверь L	10052000- <b>XX</b> -01L
	PTJ стенки 90 Z×80 S	10052300- <b>XX</b> -01
PTJ 90×80 дверь R на более длинной стенке	PTJ дверь R	10052000- <b>XX</b> -01R
	PTJ стенки 90 Z×80 S	10052300- <b>XX</b> -01
PTJ 80×100 дверь L на более короткой стенке	PTJ дверь L	10052000- <b>XX</b> -01L
	PTJ стенки 80 Z×100 S	10052400- <b>XX</b> -01
PTJ 80×100 дверь R на более короткой стенке	PTJ дверь R	10052000- <b>XX</b> -01R
	PTJ стенки 80 Z×100 S	10052400- <b>XX</b> -01
PTJ 100×80 дверь L на более длинной стенке	PTJ дверь L	10052000- <b>XX</b> -01L
	PTJ стенки 100 Z×80 S	10052200- <b>XX</b> -01
PTJ 100×80 дверь R на более длинной стенке	PTJ дверь R	10052000- <b>XX</b> -01R
	PTJ стенки 100 Z×80 S	10052200- <b>XX</b> -01
PTJ 90×100 дверь L на более короткой стенке	PTJ дверь L	10052000- <b>XX</b> -01L
	PTJ стенки 90 Z×100 S	10052800- <b>XX</b> -01
PTJ 90×100 дверь R на более короткой стенке	PTJ дверь R	10052000- <b>XX</b> -01R
	PTJ стенки 90 Z×100 S	10052800- <b>XX</b> -01
PTJ 100×90 дверь L на более длинной стенке	PTJ дверь L	10052000- <b>XX</b> -01L
	PTJ стенки 100 Z×90 S	10052700- <b>XX</b> -01
PTJ 100×90 дверь R на более длинной стенке	PTJ дверь R	10052000- <b>XX</b> -01R
	PTJ стенки 100 Z×90 S	10052700- <b>XX</b> -01

ТЕХНИЧЕСКИЕ РИСУНКИ

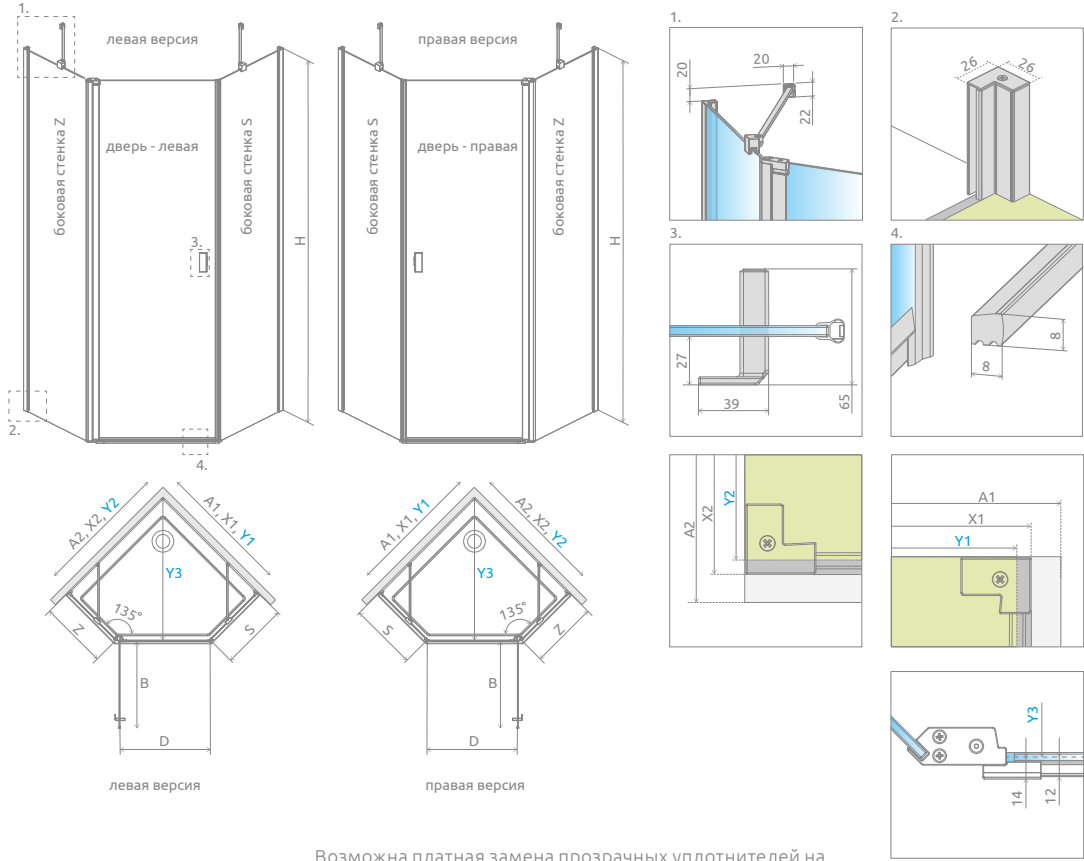

Возможна платная замена прозрачных уплотнителей на черные:

- вариант № 1 – только магнитные уплотнители,
- вариант № 2 – все уплотнители (магнитные, вертикальные и горизонтальные).

Выбранный вариант должен быть четко указан в заказе.



Модель	A1	A2	X1	X2	Y1	Y2	Y3	B	Z	S	D	H
PTJ 80Z×80S *	800	800	775-790	775-790	770-785	770-785	778-799	577	332-347	334-349	570	2000
PTJ 90Z×90S *	900	900	875-890	875-890	870-885	870-885	920-941	577	432-447	434-449	570	2000
PTJ 100Z×100S	1000	1000	975-990	975-990	970-985	970-985	1061-1082	577	532-547	534-549	570	2000
PTJ 80Z×90S *	800	900	775-790	875-890	770-785	870-885	849-870	577	332-347	434-449	570	2000
PTJ 80Z×100S	800	1000	775-790	975-990	770-785	970-985	920-941	577	332-347	534-549	570	2000
PTJ 90Z×80S *	900	800	875-890	775-790	870-885	770-785	849-870	577	432-447	334-349	570	2000
PTJ 90Z×100S	900	1000	875-890	975-990	870-885	970-985	990-1011	577	432-447	534-549	570	2000
PTJ 100Z×80S	1000	800	975-990	775-790	970-985	770-785	920-941	577	532-547	334-349	570	2000
PTJ 100Z×90S	1000	900	975-990	875-890	970-985	870-885	990-1011	577	532-547	434-449	570	2000

Таблицу размеров для установки без душевого поддона можно посмотреть на [www.radaway.ru](http://www.radaway.ru)

ДОПОЛНИТЕЛЬНЫЕ ОПЦИИ



Расширительные профили	№ арт.
Профиль +2 см **	P01-2762000XX

В номере артикула символ XX следует заменить символом выбранного цвета. \*\* возможность соединения расширительных профилей

РЕКОМЕНДУЕМЫЕ ДУШЕВЫЕ ПОДДОНЫ



## Nes 6 PTD

Другие  
цветовые  
варианты  
изделий из  
этой серии  
можно найти  
на стр. 276

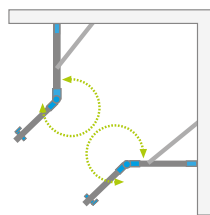

Цвет фурнитуры и профиля:

**Глянцевые:**



01 Хром



09 Золото

**Матовые:**



54 Черный

**Брашированные:**



91 Никель



99 Золото



98 Свет. Золото



92 Оруж. Сталь



93 Медь



Nes 6 PTD



Душевое ограждение состоит из 2 частей: дверей и стенок. Пожалуйста, указывайте все номера артикулов при оформлении заказа. В номере артикула символ **XX** следует заменить символом выбранного цвета.

### СИММЕТРИЧНЫЕ ДУШЕВЫЕ ОГРАЖДЕНИЯ

Модель	Наименование	ПРОЗРАЧНОЕ СТЕКЛО № арт.
PTD 80×80	PTD дверь	10051000- <b>XX</b> -01
	PTD стенки 80 × 80	10051400- <b>XX</b> -01
PTD 90×90	PTD дверь	10051000- <b>XX</b> -01
	PTD стенки 90 × 90	10051600- <b>XX</b> -01
PTD 100×100	PTD дверь	10051000- <b>XX</b> -01
	PTD стенки 100 × 100	10051100- <b>XX</b> -01

### АСИММЕТРИЧНЫЕ ДУШЕВЫЕ ОГРАЖДЕНИЯ

Модель	Наименование	ПРОЗРАЧНОЕ СТЕКЛО № арт.
PTD 80×90	PTD дверь	10051000- <b>XX</b> -01
	PTD стенки 80 × 90	10051200- <b>XX</b> -01
PTD 80×100	PTD дверь	10051000- <b>XX</b> -01
	PTD стенки 80 × 100	10051300- <b>XX</b> -01
PTD 90×100	PTD дверь	10051000- <b>XX</b> -01
	PTD стенки 90 × 100	10051500- <b>XX</b> -01

ТЕХНИЧЕСКИЕ РИСУНКИ

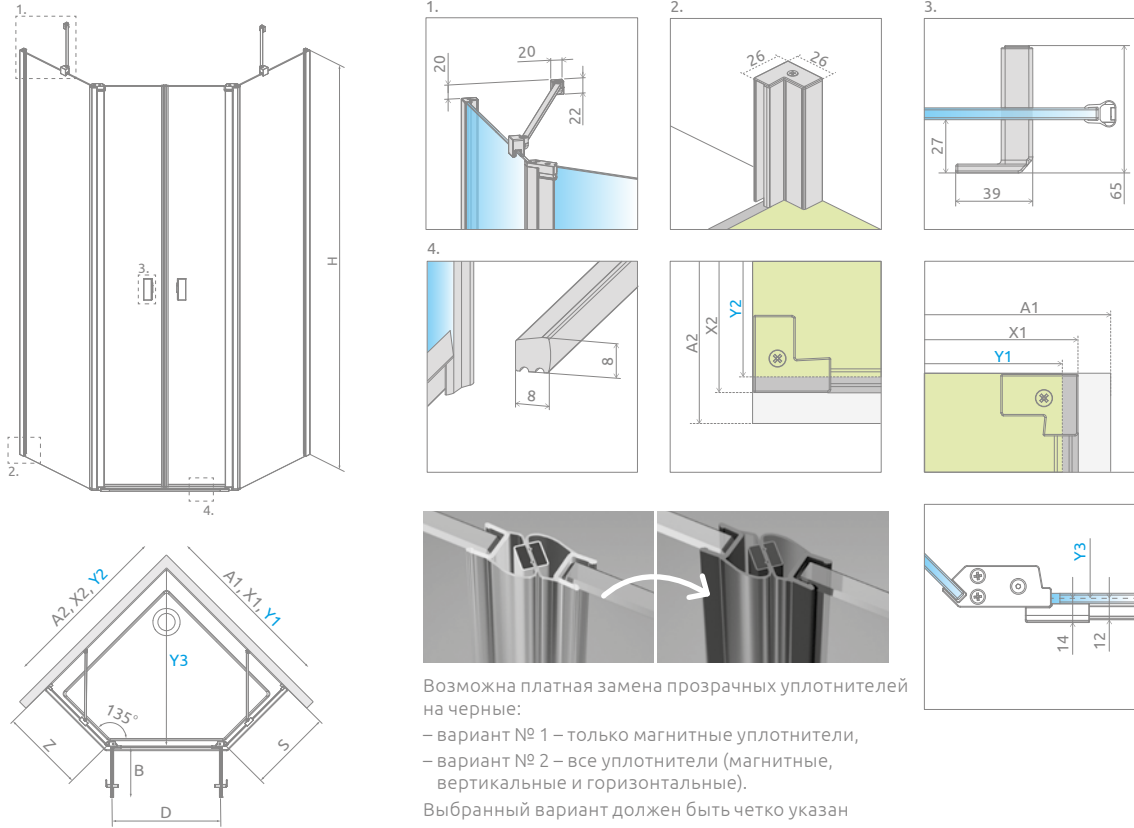

Модель	A1	A2	X1	X2	Y1	Y2	Y3	B	Z	S	D	H
PTD 80×80 *	800	800	775-790	775-790	770-785	770-785	778-799	266	332-347	332-347	530	2000
PTD 90×90 *	900	900	875-890	875-890	870-885	870-885	920-941	266	432-447	432-447	530	2000
PTD 100×100	1000	1000	975-990	975-990	970-985	970-985	1061-1082	266	532-547	532-547	530	2000
PTD 80×90 *	800	900	775-790	875-890	770-785	870-885	849-870	266	332-347	432-447	530	2000
PTD 80×100	800	1000	775-790	975-990	770-785	970-985	920-941	266	332-347	532-547	530	2000
PTD 90×80 *	900	800	875-890	775-790	870-885	770-785	849-870	266	432-447	332-347	530	2000
PTD 90×100	900	1000	875-890	975-990	870-885	970-985	990-1011	266	432-447	532-547	530	2000
PTD 100×80	1000	800	975-990	775-790	970-985	770-785	920-941	266	532-547	332-347	530	2000
PTD 100×90	1000	900	975-990	875-890	970-985	870-885	990-1011	266	532-547	432-447	530	2000

Таблицу размеров для установки без душевого поддона можно посмотреть на [www.radaway.ru](http://www.radaway.ru)

ДОПОЛНИТЕЛЬНЫЕ ОПЦИИ



Расширительные профили	№ арт.
Профиль +2 см **	P01-2762000XX

В номере артикула символ XX следует заменить символом выбранного цвета. \*\* возможность соединения расширительных профилей

РЕКОМЕНДУЕМЫЕ ДУШЕВЫЕ ПОДДОНЫ



# Nes 8 DWJ I\* Nes 6 DWJ I

Другие  
цветовые  
варианты  
изделий из  
этой серии  
можно найти  
на стр. 276

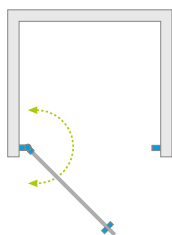

Цвет фурнитуры и профиля:

- |                   |                       |
|-------------------|-----------------------|
| <b>Глянцевые:</b> | <b>Брашированные:</b> |
| 01 Хром           | 91 Никель             |
| 09 Золото         | 99 Золото             |
| <b>Матовые:</b>   | 98 Свет. Золото       |
| 54 Черный         | 92 Оруж. Сталь        |
|                   | 93 Медь               |



Nes 6 DWJ + Giaros C



В номере артикула символ **XX** следует заменить символом выбранного цвета.

Модель	Nes 8 DWJ I – 8 мм* ПРОЗРАЧНОЕ СТЕКЛО № арт.	Nes 6 DWJ I – 6 мм ПРОЗРАЧНОЕ СТЕКЛО № арт.
DWJ I 70 L	10076070-XX-01L	10026070-XX-01L
DWJ I 70 R	10076070-XX-01R	10026070-XX-01R
DWJ I 80 L	10076080-XX-01L	10026080-XX-01L
DWJ I 80 R	10076080-XX-01R	10026080-XX-01R
DWJ I 90 L	10076090-XX-01L	10026090-XX-01L
DWJ I 90 R	10076090-XX-01R	10026090-XX-01R
DWJ I 100 L	10076100-XX-01L	10026100-XX-01L
DWJ I 100 R	10076100-XX-01R	10026100-XX-01R

ТЕХНИЧЕСКИЕ РИСУНКИ

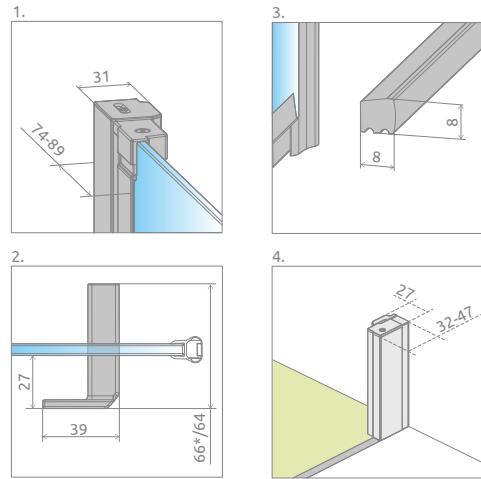
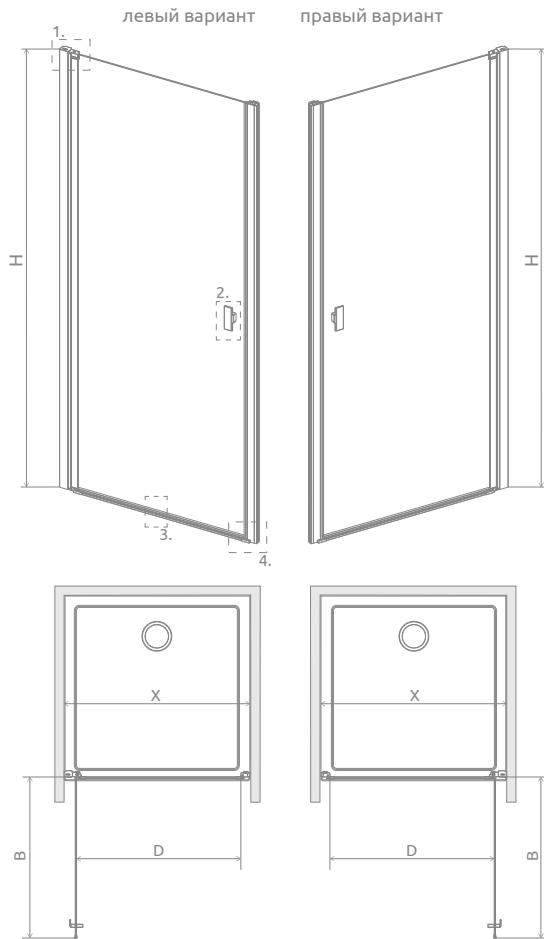

\*Nes 8



Возможна платная замена прозрачных уплотнителей на черные:

- вариант № 1 – только магнитные уплотнители,
- вариант № 2 – все уплотнители (магнитные, вертикальные и горизонтальные).

Выборный вариант должен быть четко указан в заказе.

Модель	X	B	D	H
DWJ I 70	680-710	580	580	2000
DWJ I 80	780-810	680	680	2000
DWJ I 90	880-910	780	780	2000
DWJ I 100	980-1010	880	880	2000

ДОПОЛНИТЕЛЬНЫЕ ОПЦИИ

ПОД ЗАКАЗ стр. 7	ВАРИАНТЫ СТЕКЛА стр. 11	ЗАМЕНА РУЧЕК стр. 15	МАКСИМАЛЬНАЯ ВЫСОТА стр. 16 МАКС. 220 СМ	ЗАМЕНА УПЛОТНИТЕЛЕЙ стр. 17	РАСШИРИТЕЛЬНЫЕ ПРОФИЛИ стр. 21	ПЕЧАТЬ НА СТЕКЛЕ/ ГРАВИРОВКА стр. 24/28

Расширительные профили		№ арт.
	Профиль +2 см* – монтаж только со стороны цилиндрической петли	P01-2762000 <b>XX</b>
	Профиль +2 см* – возможность монтажа только со стороны пристенного профиля под магнит	P01-2772000 <b>XX</b>

В номере артикула символ XX следует заменить символом выбранного цвета. \* возможность соединения расширительных профилей

РЕКОМЕНДУЕМЫЕ ДУШЕВЫЕ ПОДДОНЫ

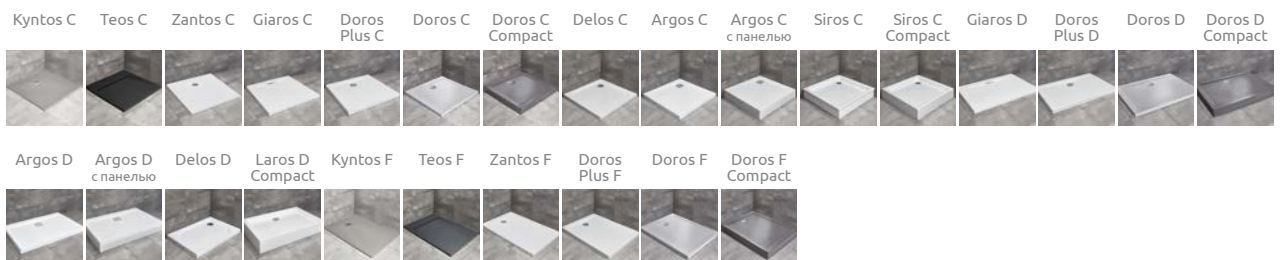

# Nes 8 DWJ II\* Nes 6 DWJ II

Другие  
цветовые  
варианты  
изделий из  
этой серии  
можно найти  
на стр. 276

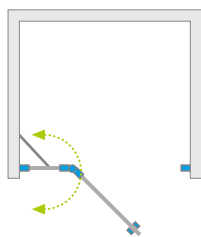

Цвет фурнитуры и профиля:

- |                   |                       |
|-------------------|-----------------------|
| <b>Глянцевые:</b> | <b>Брашированные:</b> |
| 01 Хром           | 91 Никель             |
| 09 Золото         | 99 Золото             |
| <b>Матовые:</b>   | 98 Свет. Золото       |
| 54 Черный         | 92 Оруж. Сталь        |
|                   | 93 Медь               |



Nes 6 DWJ II + Doros D



В номере артикула символ **XX** следует заменить символом выбранного цвета.

Модель	Nes 8 DWJ II – 8 мм* ПРОЗРАЧНОЕ СТЕКЛО № арт.	Nes 6 DWJ II – 6 мм ПРОЗРАЧНОЕ СТЕКЛО № арт.
DWJ II 80 L	10083080- <b>XX</b> -01L	10036080- <b>XX</b> -01L
DWJ II 80 R	10083080- <b>XX</b> -01R	10036080- <b>XX</b> -01R
DWJ II 90 L	10083090- <b>XX</b> -01L	10036090- <b>XX</b> -01L
DWJ II 90 R	10083090- <b>XX</b> -01R	10036090- <b>XX</b> -01R
DWJ II 100 L	10083100- <b>XX</b> -01L	10036100- <b>XX</b> -01L
DWJ II 100 R	10083100- <b>XX</b> -01R	10036100- <b>XX</b> -01R
DWJ II 110 L	10083110- <b>XX</b> -01L	10036110- <b>XX</b> -01L
DWJ II 110 R	10083110- <b>XX</b> -01R	10036110- <b>XX</b> -01R
DWJ II 120 L	10083120- <b>XX</b> -01L	10036120- <b>XX</b> -01L
DWJ II 120 R	10083120- <b>XX</b> -01R	10036120- <b>XX</b> -01R

ТЕХНИЧЕСКИЕ РИСУНКИ

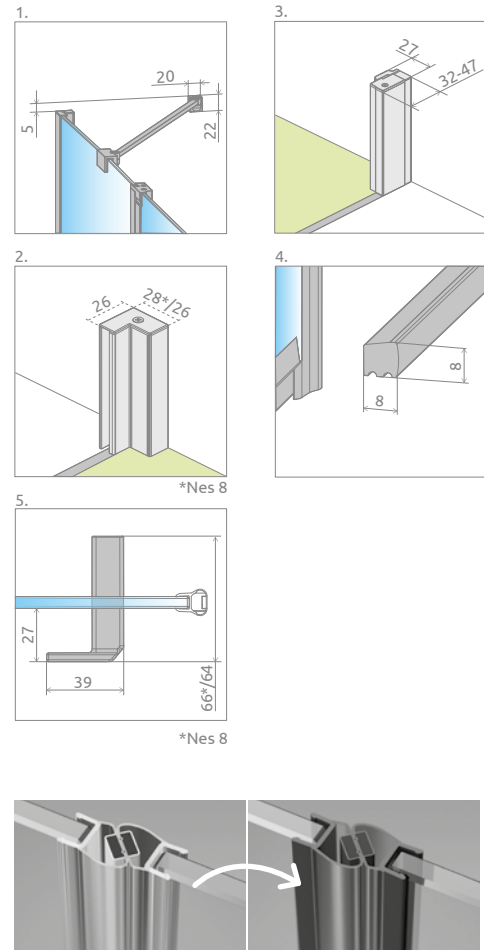
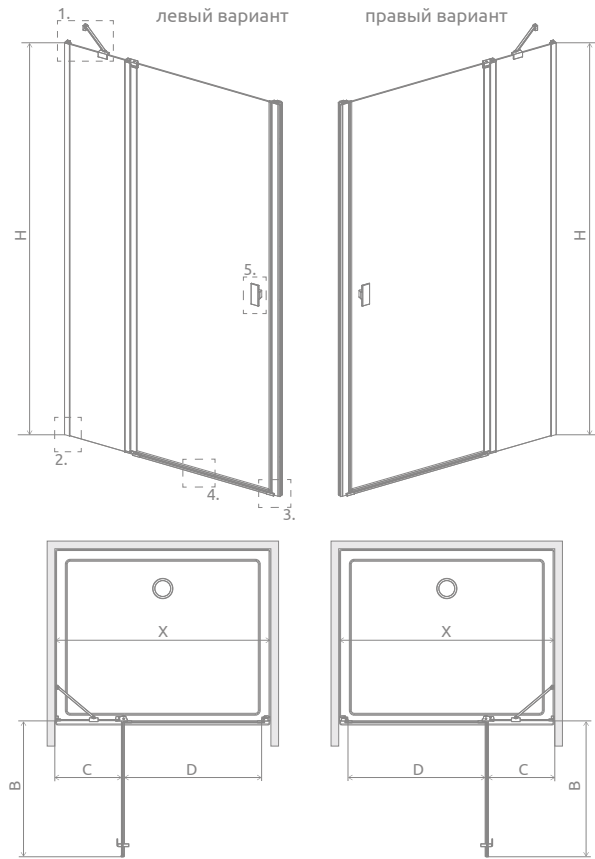

Модель	X	B	C	D	H
DWJ II 80	780-810	496	230-245	496	2000
DWJ II 90	880-910	596	230-245	596	2000
DWJ II 100	980-1010	696	230-245	696	2000
DWJ II 110*	1080-1110	696	330-345	696	2000
DWJ II 120*	1180-1210	796	330-345	796	2000

Возможна платная замена прозрачных уплотнителей на черные:  
 – вариант № 1 – только магнитные уплотнители,  
 – вариант № 2 – все уплотнители (магнитные, вертикальные и горизонтальные).  
 Выбранный вариант должен быть четко указан в заказе.

ДОПОЛНИТЕЛЬНЫЕ ОПЦИИ



Расширительные профили		№ арт.
	Профиль +2 см* – монтаж только со стороны цилиндрической петли	Nes 8 P01-2802000XX Nes 6 P01-2762000XX
	Профиль +2 см* – возможность монтажа только со стороны пристенного профиля под магнит	Nes 8/Nes 6 P01-2772000XX

В номере артикула символ XX следует заменить символом выбранного цвета. \*\* возможность соединения расширительных профилей

РЕКОМЕНДУЕМЫЕ ДУШЕВЫЕ ПОДДОНЫ

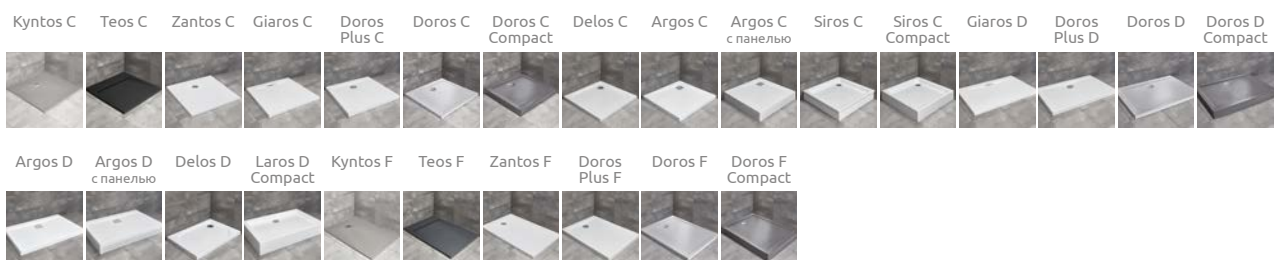

# Nes 8 DWS\* Nes 6 DWS

Другие  
цветовые  
варианты  
изделий из  
этой серии  
можно найти  
на стр. 276

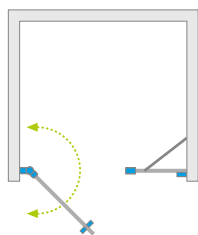

Easy<sup>®</sup>  
Clean



Цвет фурнитуры и профиля:

**Глянцевые:**



01 Хром



09 Золото

**Матовые:**



54 Чёрный

**Брашированные:**



91 Никель



99 Золото



98 Свет. Золото



92 Оруж. Сталь



93 Медь

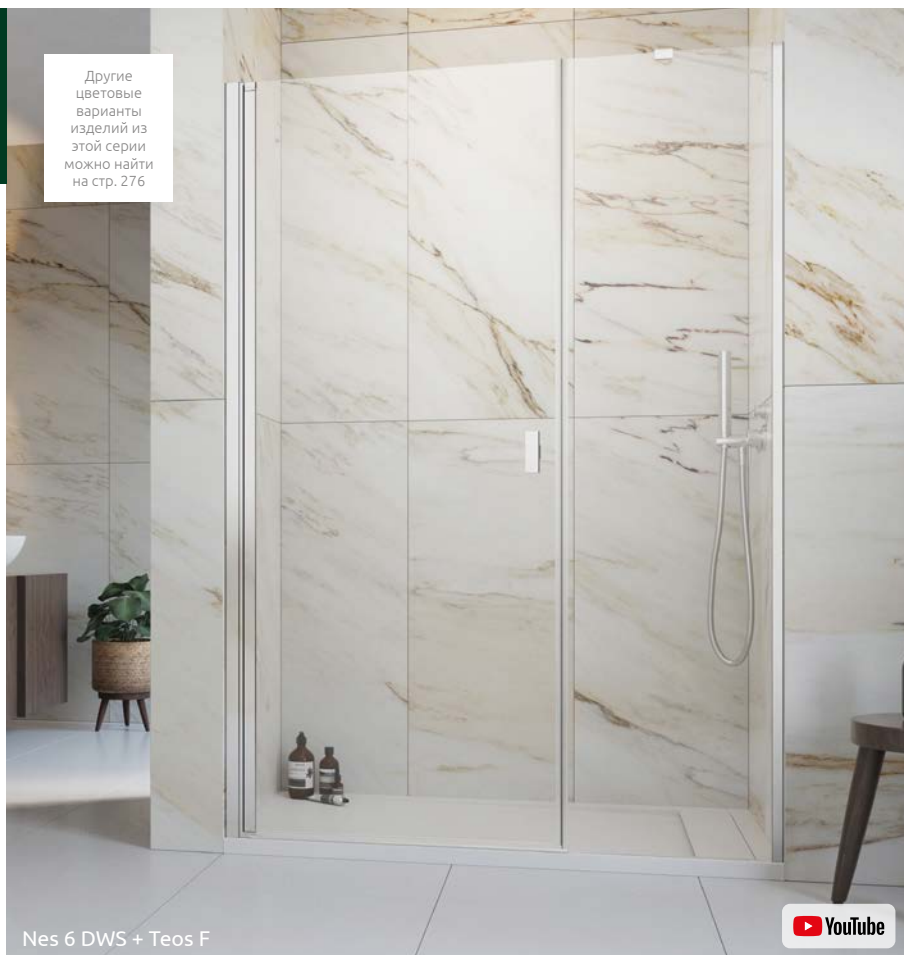

Nes 6 DWS + Teos F



Nes 8 DWS (хром или чёрный) состоит из 2 частей: двери и стенки. Nes 6 DWS можно заказать в различных комбинациях размеров двери и стенки. Для Nes 6 необходимо указать только один артикул. В артикуле символ **XX** нужно заменить на символ выбранного цвета.

## NES 8 – ДВЕРЬ

Модель	Nes 8 DWS – 8 мм* ПРОЗРАЧНОЕ СТЕКЛО № арт.
Дверь 55 L	10078090- <b>XX</b> -01L
Дверь 55 R	10078090- <b>XX</b> -01R
Дверь 65 L	10078100- <b>XX</b> -01L
Дверь 65 R	10078100- <b>XX</b> -01R
Дверь 75 L	10078110- <b>XX</b> -01L
Дверь 75 R	10078110- <b>XX</b> -01R
Дверь 85 L	10078120- <b>XX</b> -01L
Дверь 85 R	10078120- <b>XX</b> -01R

## NES 8 – ФРОНТАЛЬНАЯ СТЕНКА

(универсально для всех цветов профиля)

Модель	Nes 8 DWS – 8 мм ПРОЗРАЧНОЕ СТЕКЛО № арт.
Фронтальная стенка 35	10078111-01-01
Фронтальная стенка 45	10078112-01-01
Фронтальная стенка 55	10078113-01-01

## NES 6

Модель	Nes 6 DWS – 6 мм ПРОЗРАЧНОЕ СТЕКЛО № арт.
DWS 90 L	10028090- <b>XX</b> -01L
DWS 90 R	10028090- <b>XX</b> -01R
DWS 100 L	10028100- <b>XX</b> -01L
DWS 100 R	10028100- <b>XX</b> -01R
DWS 110 L	10028110- <b>XX</b> -01L
DWS 110 R	10028110- <b>XX</b> -01R
DWS 120 L	10028120- <b>XX</b> -01L
DWS 120 R	10028120- <b>XX</b> -01R
DWS 130 L	10028130- <b>XX</b> -01L
DWS 130 R	10028130- <b>XX</b> -01R
DWS 140 L	10028140- <b>XX</b> -01L
DWS 140 R	10028140- <b>XX</b> -01R

ТЕХНИЧЕСКИЕ РИСУНКИ

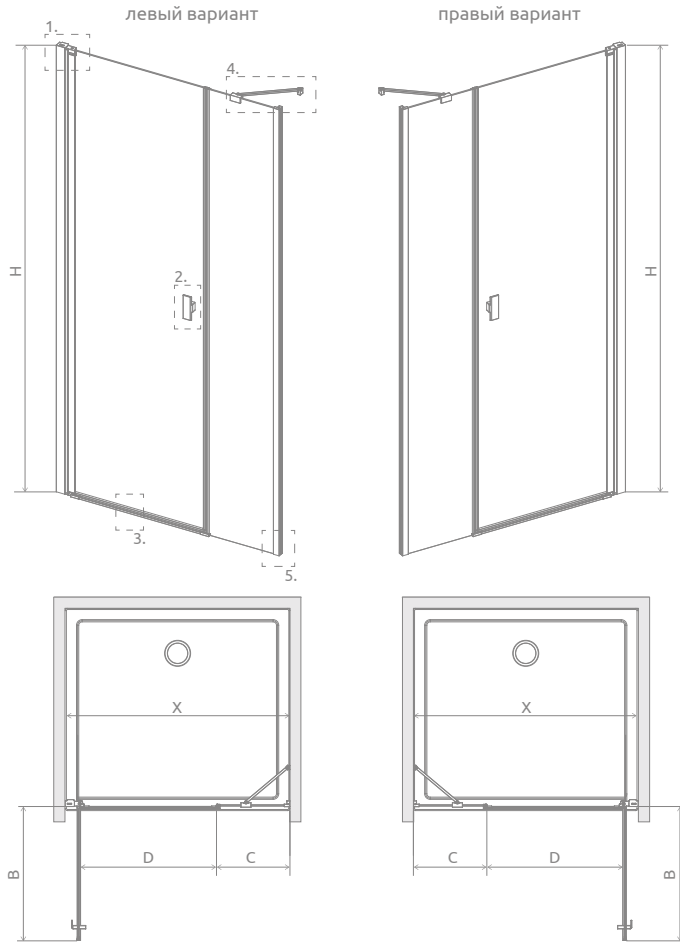

Nes 6 – Модель	X	B	C	D	H
DWS 90*	880-910	496	317-332	496	2000
DWS 100*	980-1010	596	317-332	596	2000
DWS 110*	1080-1110	696	317-332	696	2000
DWS 120*	1180-1210	696	417-432	696	2000
DWS 130	1280-1310	696	517-532	696	2000
DWS 140	1380-1410	796	517-532	796	2000

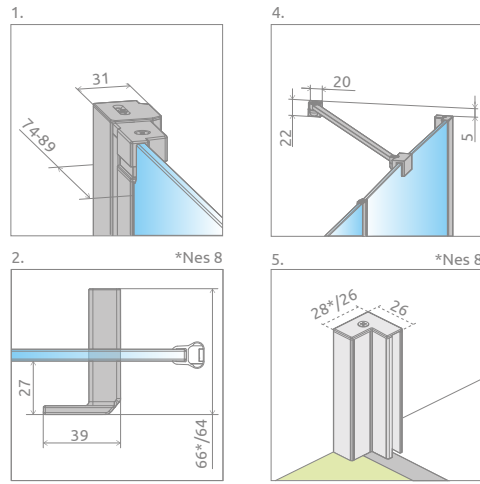

		Вариант		
		W1	W2	W3
Nes 8 – Модель	DWS 90	Дверь 55		
		Стенка 35*		
	DWS 100	Дверь 65	Дверь 55	
		Стенка 35*	Стенка 45*	
	DWS 110	Дверь 75	Дверь 65	Дверь 55
		Стенка 35*	Стенка 45*	Стенка 55
	DWS 120	Дверь 85	Дверь 75	Дверь 65
		Стенка 35*	Стенка 45*	Стенка 55
	DWS 130		Дверь 85	Дверь 75
			Стенка 45	Стенка 55
	DWS 140			Дверь 85
				Стенка 55

Nes 8 Модель	Вариант	X	B	C	D	H
DWS 90	W1	880-910	495	319-334	495	2000
DWS 100	W1	980-1010	595	319-334	595	2000
DWS 100	W2	980-1010	495	419-434	495	2000
DWS 110	W1	1080-1110	695	319-334	695	2000
DWS 110	W2	1080-1110	595	419-434	595	2000
DWS 110	W3	1080-1110	495	519-534	495	2000
DWS 120	W1	1180-1210	795	319-334	795	2000
DWS 120	W2	1180-1210	695	419-434	695	2000
DWS 120	W3	1180-1210	595	519-534	595	2000
DWS 130	W2	1280-1310	795	419-434	795	2000
DWS 130	W3	1280-1310	695	519-534	695	2000
DWS 140	W3	1380-1410	795	519-534	795	2000

ДОПОЛНИТЕЛЬНЫЕ ОПЦИИ

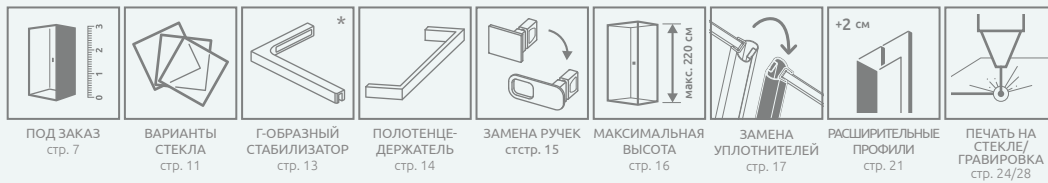

Расширительные профили	№ арт.
Профиль +2 см** – Nes 8 – только дверь, Nes 6 – дверь и фронтальная стенка	P01-2762000XX
Профиль +2 см* – Nes 8 – монтаж только со стороны стационарная стенка	P01-2802000XX

В номере артикула символ XX следует заменить символом выбранного цвета. \*\* возможность соединения расширительных профилей

РЕКОМЕНДУЕМЫЕ ДУШЕВЫЕ ПОДДОНЫ

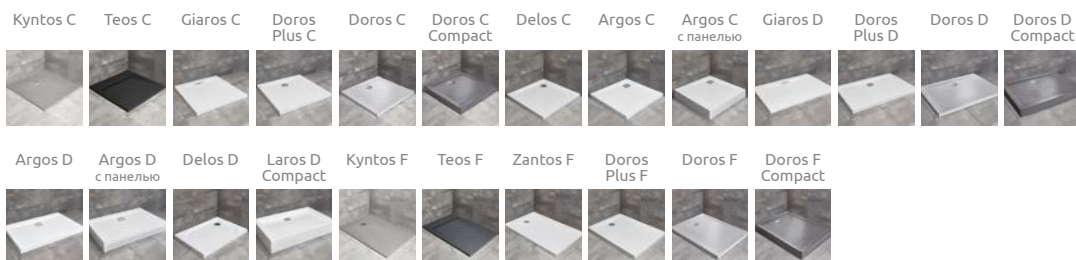

# Nes 8 DWS B\* Nes 6 DWS B

Другие  
цветовые  
варианты  
изделий из  
этой серии  
можно найти  
на стр. 276

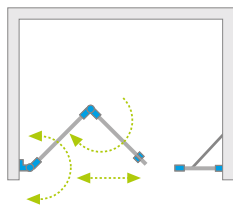

Цвет фурнитуры и профиля:

- |                   |                       |
|-------------------|-----------------------|
| <b>Глянцевые:</b> | <b>Брашированные:</b> |
| 01 Хром           | 91 Никель             |
| 09 Золото         | 99 Золото             |
| <b>Матовые:</b>   | 98 Свет. Золото       |
| 54 Чёрный         | 92 Оруж. Сталь        |
|                   | 93 Медь               |

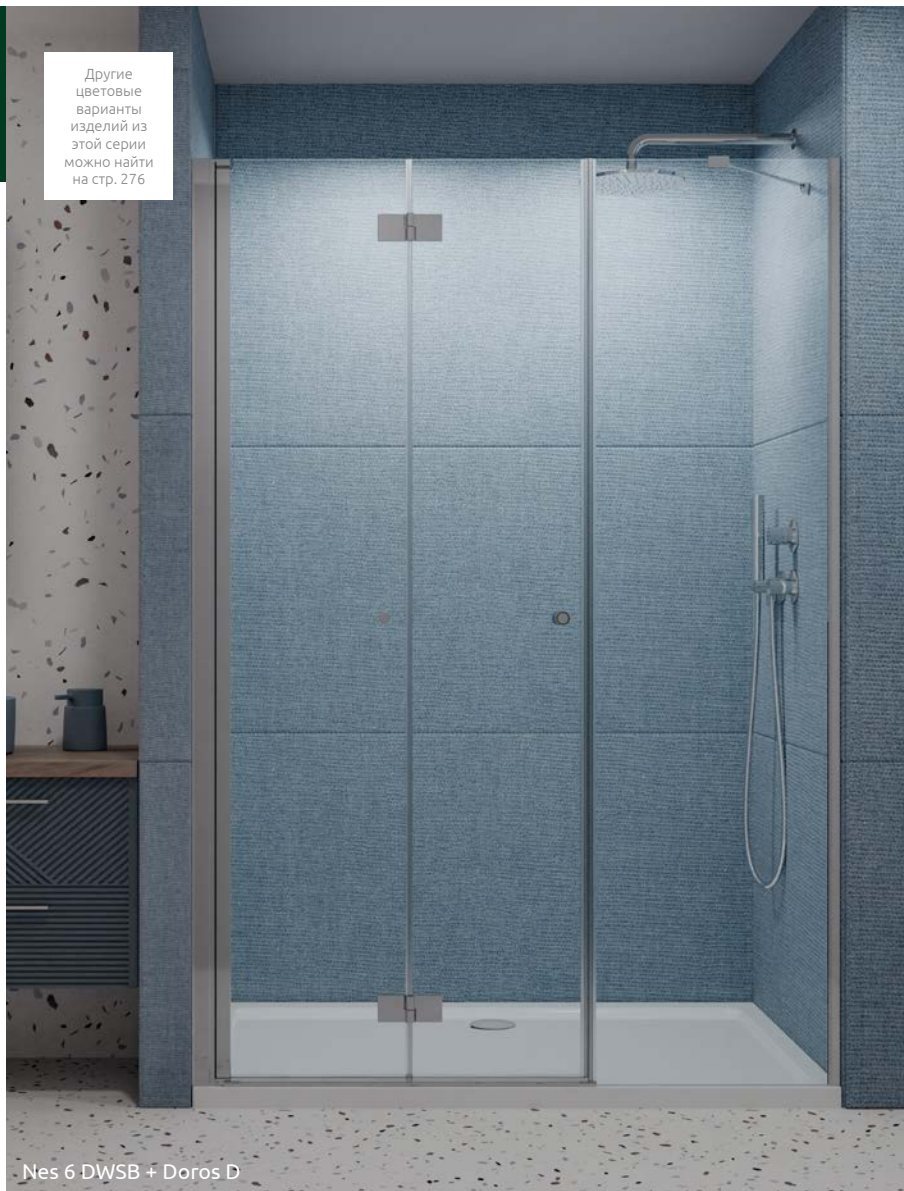

Nes 6 DWSB + Doros D

Комплект душевой кабины состоит из 2 частей: двери и фронтальной стенки. Пожалуйста, указывайте все артикулы при оформлении заказа. В номере артикула символ **XX** следует заменить символом выбранного цвета.

### ДВЕРЬ

Модель	Nes 8 DWS B – 8 мм* ПРОЗРАЧНОЕ СТЕКЛО № арт.	Nes 6 DWS B – 6 мм ПРОЗРАЧНОЕ СТЕКЛО № арт.
DWS B дверь 65 L	10064650-XX-01L	10044650-XX-01L
DWS B дверь 65 R	10064650-XX-01R	10044650-XX-01R
DWS B дверь 75 L	10064750-XX-01L	10044750-XX-01L
DWS B дверь 75 R	10064750-XX-01R	10044750-XX-01R
DWS B дверь 85 L	10064850-XX-01L	10044850-XX-01L
DWS B дверь 85 R	10064850-XX-01R	10044850-XX-01R
DWS B дверь 95 L	10064950-XX-01L	10044950-XX-01L
DWS B дверь 95 R	10064950-XX-01R	10044950-XX-01R

### ФРОНТАЛЬНАЯ СТЕНКА (универсально для всех цветов профиля)

Модель	Nes 8 DWS B – 8 мм ПРОЗРАЧНОЕ СТЕКЛО № арт.	Nes 6 DWS B – 6 мм ПРОЗРАЧНОЕ СТЕКЛО № арт.
Фронтальная стенка 25	10065250-01-01	10045250-01-01
Фронтальная стенка 35	10065350-01-01	10045350-01-01
Фронтальная стенка 45	10065450-01-01	10045450-01-01
Фронтальная стенка 55	10065550-01-01	10045550-01-01

ТЕХНИЧЕСКИЕ РИСУНКИ

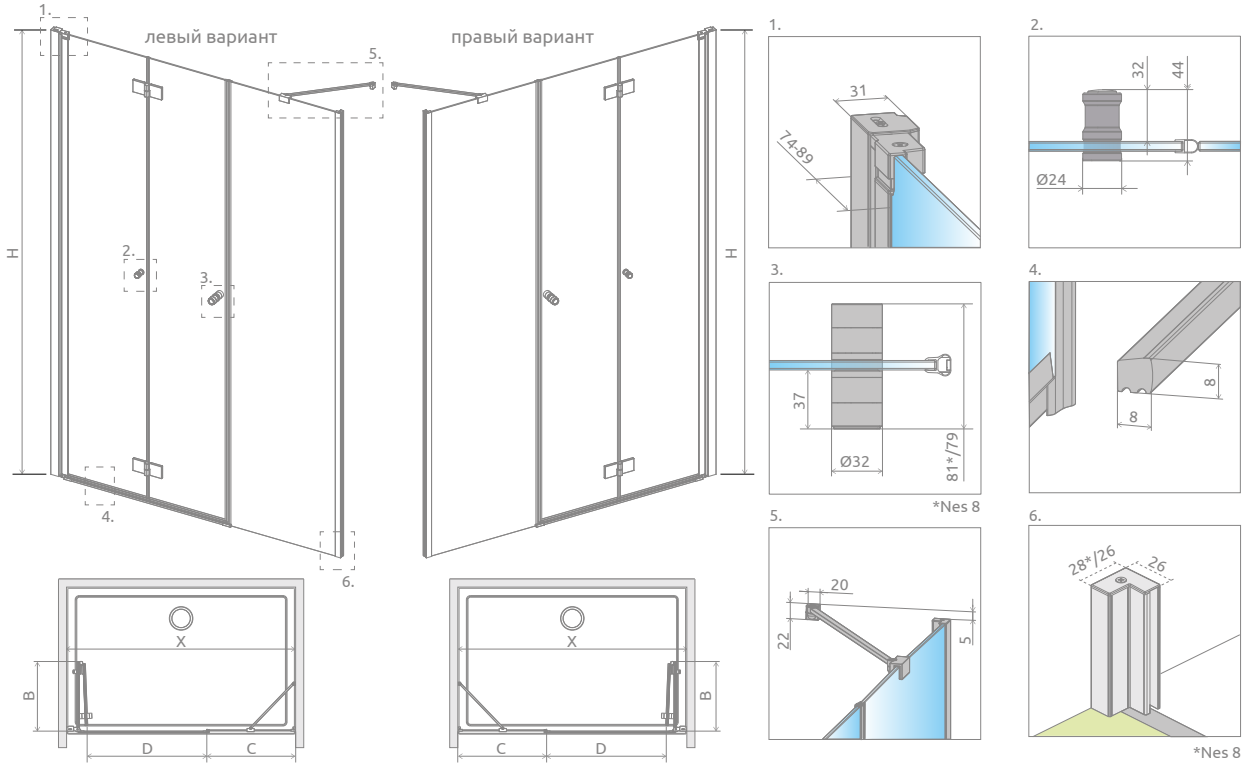

Модель	Вариант			
	W1	W2	W3	W4
DWS B 90	Дверь 65 Стенка 25			
DWS B 100	Дверь 75 Стенка 25	Дверь 65 Стенка 35*		
DWS B 110	Дверь 85 Стенка 25	Дверь 75 Стенка 35*	Дверь 65 Стенка 45*	
DWS B 120	Дверь 95 Стенка 25	Дверь 85 Стенка 35*	Дверь 75 Стенка 45*	Дверь 65 Стенка 55
DWS B 130		Дверь 95 Стенка 35	Дверь 85 Стенка 45	Дверь 75 Стенка 55
DWS B 140			Дверь 95 Стенка 45	Дверь 85 Стенка 55
DWS B 150				Дверь 95 Стенка 55

Модель	Вариант	X	B	C	D	H
DWS B 90	W1	880-910	327	233-248	534	2000
DWS B 100	W1	980-1010	377	233-248	634	2000
DWS B 100	W2	980-1010	327	333-348	534	2000
DWS B 110	W1	1080-1110	427	233-248	734	2000
DWS B 110	W2	1080-1110	377	333-348	634	2000
DWS B 110	W3	1080-1110	327	433-448	534	2000
DWS B 120	W1	1180-1210	477	233-248	834	2000
DWS B 120	W2	1180-1210	427	333-348	734	2000
DWS B 120	W3	1180-1210	377	433-448	634	2000
DWS B 120	W4	1180-1210	327	533-548	534	2000
DWS B 130	W2	1280-1310	477	333-348	834	2000
DWS B 130	W3	1280-1310	427	433-448	734	2000
DWS B 130	W4	1280-1310	377	533-548	634	2000
DWS B 140	W3	1380-1410	477	433-448	834	2000
DWS B 140	W4	1380-1410	427	533-548	734	2000
DWS B 150	W4	1480-1510	477	533-548	834	2000

ДОПОЛНИТЕЛЬНЫЕ ОПЦИИ



Расширительные профили		№ арт.
	Профиль +2 см** – Nes 8 – только дверь, Nes 6 – дверь и фронтальная стенка.	P01-2762000XX
	Профиль +2 см** – Nes 8 – устанавливается только со стороны фронтальной стенки.	P01-2802000XX

В номере артикула символ XX следует заменить символом выбранного цвета. \*\* возможность соединения расширительных профилей

РЕКОМЕНДУЕМЫЕ ДУШЕВЫЕ ПОДДОНЫ

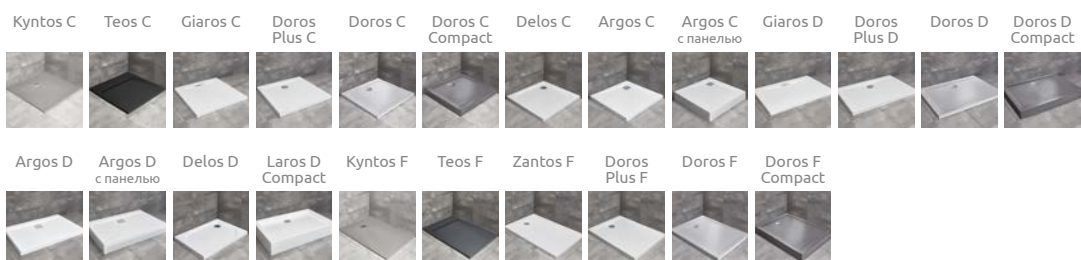

Nes 8 DWJS\*

Nes 6 DWJS

Другие  
цветовые  
варианты  
изделий из  
этой серии  
можно найти  
на стр. 276

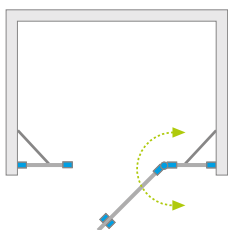

Цвет фурнитуры и профиля:

Глянцевые:

01 Хром

09 Золото

Матовые:

54 Черный

Брашированные:

91 Никель

99 Золото

98 Свет. Золото

92 Оруж. Сталь

93 Медь



Nes 6 DWJS



В номере артикула символ **XX** следует заменить символом выбранного цвета.

**ДВЕРЬ**

Модель	Наименование	Nes 8 DWJS – 8 мм* ПРОЗРАЧНОЕ СТЕКЛО № арт.	Nes 6 DWJS – 6 мм ПРОЗРАЧНОЕ СТЕКЛО № арт.
DWJS 120 L	Дверь 590 L	10084590-XX-01L	10038120-XX-01L
	Стенка 610	10084610-XX-01	
DWJS 120 R	Дверь 590 R	10084590-XX-01R	10038120-XX-01R
	Стенка 610	10084610-XX-01	
DWJS 130 L	Дверь 690 L	10084690-XX-01L	10038130-XX-01L
	Стенка 610	10084610-XX-01	
DWJS 130 R	Дверь 690 R	10084690-XX-01R	10038130-XX-01R
	Стенка 610	10084610-XX-01	
DWJS 140 L	Дверь 790 L	10084790-XX-01L	10038140-XX-01L
	Стенка 610	10084610-XX-01	
DWJS 140 R	Дверь 790 R	10084790-XX-01R	10038140-XX-01R
	Стенка 610	10084610-XX-01	

## ТЕХНИЧЕСКИЕ РИСУНКИ

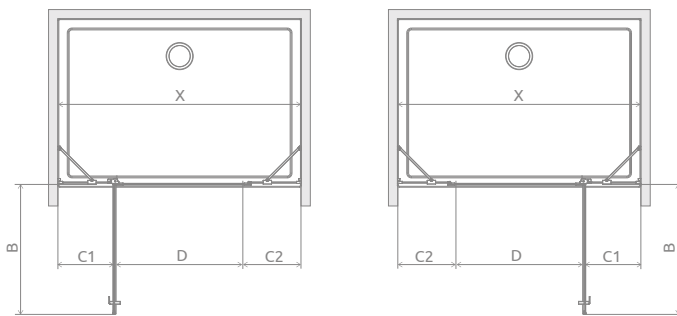
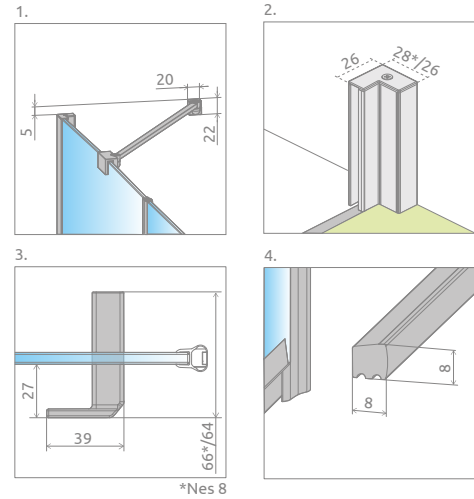
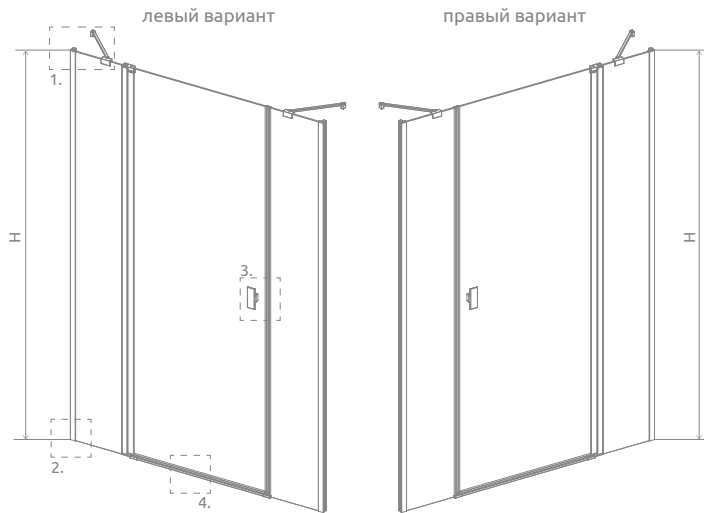

Возможна платная замена прозрачных уплотнителей на черные:

- вариант № 1 – только магнитные уплотнители,
- вариант № 2 – все уплотнители (магнитные, вертикальные и горизонтальные).

Выбранный вариант должен быть четко указан в заказе.

Модель	X	B	C1	C2	D	H
DWJS 120	1180 -1210	596	286-301	274-289	596	2000
DWJS 130	1280 -1310	696	286-301	274-289	696	2000
DWJS 140	1380 -1410	796	286-301	274-289	796	2000

## ДОПОЛНИТЕЛЬНЫЕ ОПЦИИ



Расширительные профили		№ арт.
	Профиль +2 см* (Nes 6)	P01-2762000XX
	Профиль +2 см* (Nes 8)	P01-2802000XX

В номере артикула символ XX следует заменить символом выбранного цвета. \* возможность соединения расширительных профилей

## РЕКОМЕНДУЕМЫЕ ДУШЕВЫЕ ПОДДОНЫ

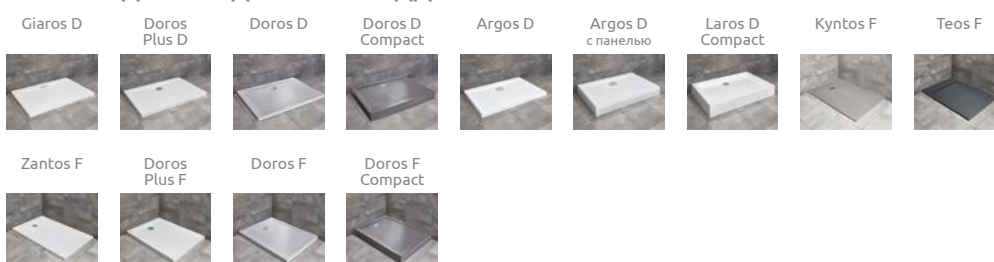

# Nes 8 DWB\* Nes 6 DWB

Другие  
цветовые  
варианты  
изделий из  
этой серии  
можно найти  
на стр. 276

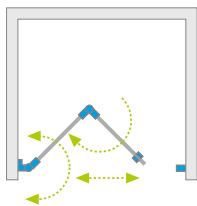

Цвет фурнитуры и профиля:

- |                   |                       |
|-------------------|-----------------------|
| <b>Глянцевые:</b> | <b>Брашированные:</b> |
| 01 Хром           | 91 Никель             |
| 09 Золото         | 99 Золото             |
| <b>Матовые:</b>   | 98 Свет. Золото       |
| 54 Черный         | 92 Оруж. Сталь        |
|                   | 93 Медь               |



Nes 6 DWB + Kyntos C

В номере артикула символ **XX** следует заменить символом выбранного цвета.

Модель	Nes 8 DWB – 8 мм* ПРОЗРАЧНОЕ СТЕКЛО № арт.	Nes 6 DWB – 6 мм ПРОЗРАЧНОЕ СТЕКЛО № арт.
DWB 70 L	10079070- <b>XX</b> -01L	10029070- <b>XX</b> -01L
DWB 70 R	10079070- <b>XX</b> -01R	10029070- <b>XX</b> -01R
DWB 80 L	10079080- <b>XX</b> -01L	10029080- <b>XX</b> -01L
DWB 80 R	10079080- <b>XX</b> -01R	10029080- <b>XX</b> -01R
DWB 90 L	10079090- <b>XX</b> -01L	10029090- <b>XX</b> -01L
DWB 90 R	10079090- <b>XX</b> -01R	10029090- <b>XX</b> -01R

## ТЕХНИЧЕСКИЕ РИСУНКИ

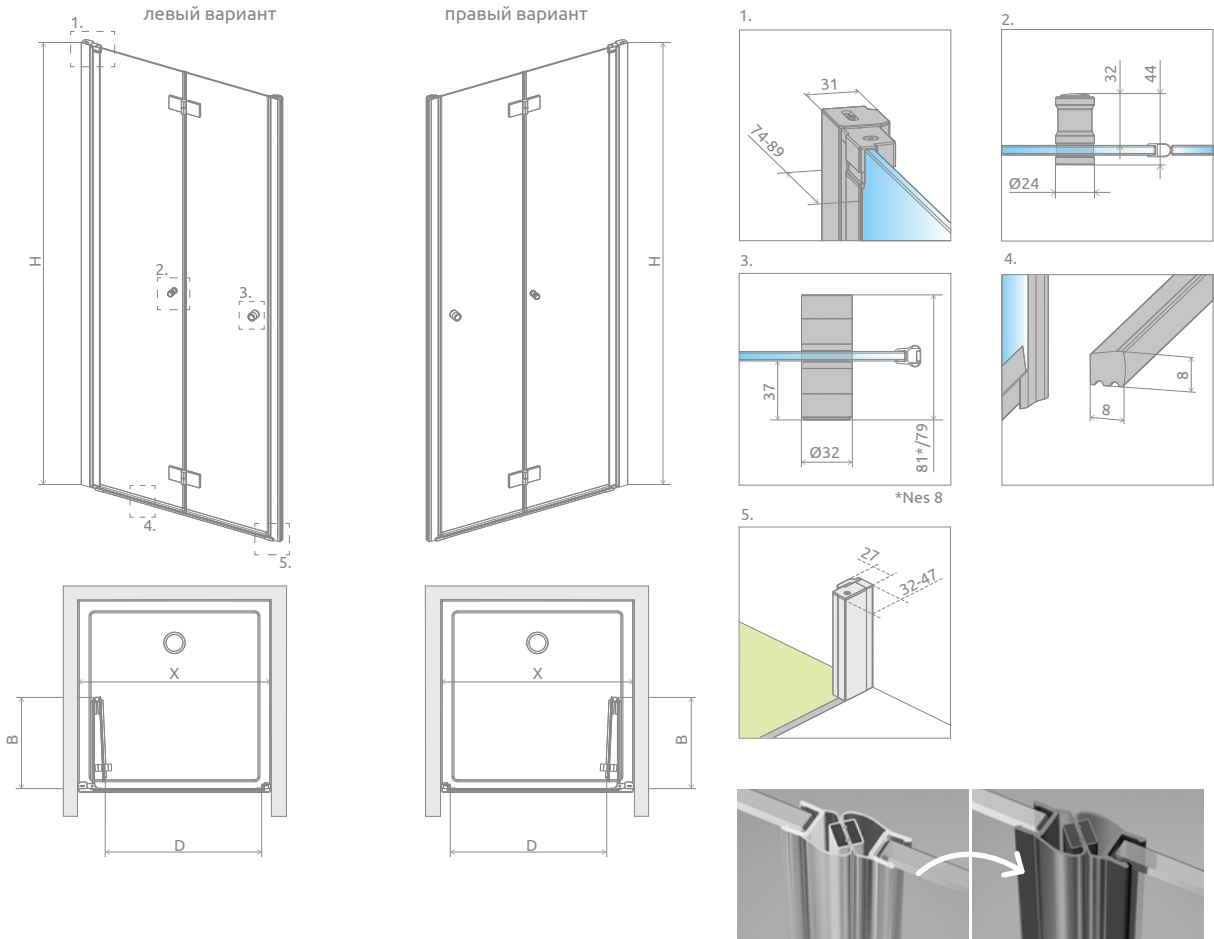



Модель	X	B	D	H
DWB 70	680-710	327	534	2000
DWB 80	780-810	377	634	2000
DWB 90	880-910	427	734	2000

Возможна платная замена прозрачных уплотнителей (магнитных, вертикальных и горизонтальных) на чёрные.

Данный вариант должен быть четко указан в заказе.

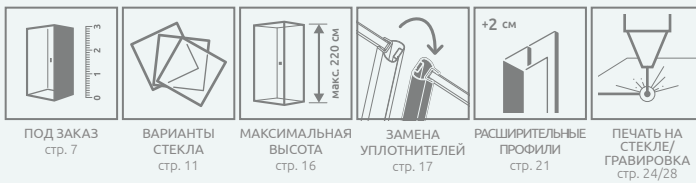
## ДОПОЛНИТЕЛЬНЫЕ ОПЦИИ



Расширительные профили	№ арт.
 Профиль +2 см* – монтаж только со стороны цилиндрической петли	P01-2762000XX
Профиль +2 см* – возможность монтажа только со стороны пристенного профиля под магнит	P01-2772000XX

В номере артикула символ XX следует заменить символом выбранного цвета. \* возможность соединения расширительных профилей

## РЕКОМЕНДУЕМЫЕ ДУШЕВЫЕ ПОДДОНЫ



# Nes 8 DWD I\* Nes 6 DWD I

Другие  
цветовые  
варианты  
изделий из  
этой серии  
можно найти  
на стр. 276

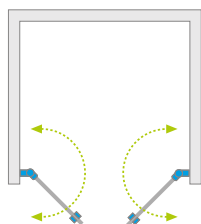

Цвет фурнитуры и профиля:

Глянцевые:



01 Хром



09 Золото

Матовые:



54 Черный

Брашированные:



91 Никель



99 Золото



98 Свет. Золото



92 Оруж. Сталь



93 Медь



Nes 6 DWD I + Giaros D



Nes 8 DWD I состоит из 2 частей: левой и правой. При заказе указывайте оба артикула. Двери могут быть заказаны двух одинаковых или разных размеров, если этого требует ситуация в ванной комнате. На следующей странице вы найдете возможные сочетания размеров. В номере артикула символ **XX** следует заменить символом выбранного цвета.

## ЛЕВАЯ ЧАСТЬ

Модель	Nes 8 DWD I – 8 мм* ПРОЗРАЧНОЕ СТЕКЛО № арт.
DWD I 35 L	10077035- <b>XX</b> -01L
DWD I 40 L	10077040- <b>XX</b> -01L
DWD I 45 L	10077045- <b>XX</b> -01L
DWD I 50 L	10077050- <b>XX</b> -01L
DWD I 55 L	10077055- <b>XX</b> -01L
DWD I 60 L	10077060- <b>XX</b> -01L

## ПРАВАЯ ЧАСТЬ

Модель	Nes 8 DWD I – 8 мм* ПРОЗРАЧНОЕ СТЕКЛО № арт.
DWD I 35 R	10077035- <b>XX</b> -01R
DWD I 40 R	10077040- <b>XX</b> -01R
DWD I 45 R	10077045- <b>XX</b> -01R
DWD I 50 R	10077050- <b>XX</b> -01R
DWD I 55 R	10077055- <b>XX</b> -01R
DWD I 60 R	10077060- <b>XX</b> -01R

**Nes 6 DWD I:** (состоит из 1 части, включая обе двери)

Модель	Nes 6 DWD I – 6 мм ПРОЗРАЧНОЕ СТЕКЛО № арт.
DWD I 70	10027070- <b>XX</b> -01
DWD I 80	10027080- <b>XX</b> -01
DWD I 90	10027090- <b>XX</b> -01
DWD I 100	10027100- <b>XX</b> -01
DWD I 110	10027110- <b>XX</b> -01
DWD I 120	10027120- <b>XX</b> -01

## ТЕХНИЧЕСКИЕ РИСУНКИ

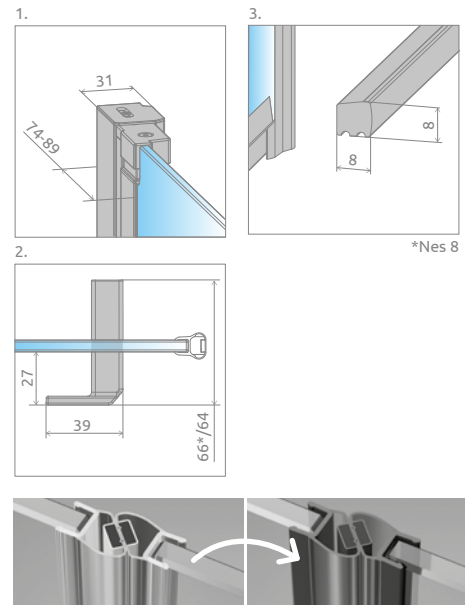
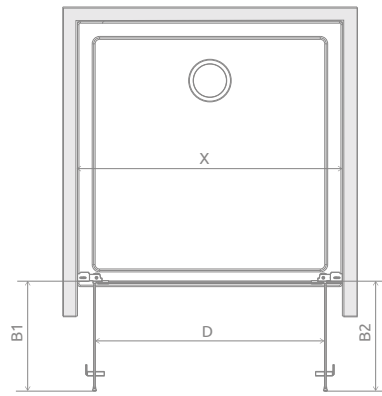
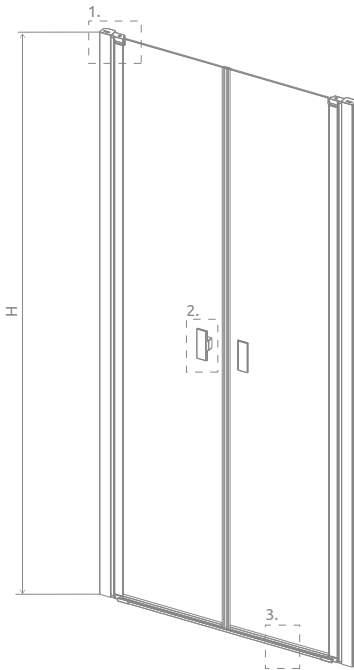

Возможна платная замена прозрачных уплотнителей на черные:

- вариант № 1 – только магнитные уплотнители,
- вариант № 2 – все уплотнители (магнитные, вертикальные и горизонтальные).

Выбранный вариант должен быть четко указан в заказе.

## СИММЕТРИЧНЫЕ ДВЕРИ (NES 8, NES)

Модель	X	B1	B2	D	H
DWD I 35L+35R/70	680-710	273	273	546	2000
DWD I 40L+40R/80	780-810	323	323	646	2000
DWD I 45L+45R/90	880-910	373	373	746	2000
DWD I 50L+50R/100	980-1010	423	423	846	2000
DWD I 55L+55R/110	1080-1110	473	473	946	2000
DWD I 60L+60R/120	1180-1210	523	523	1046	2000

## АСИММЕТРИЧНЫЕ ДВЕРИ (NES 8)

Модель	X	B1	B2	D	H
DWD I 35L+40R	730-760	273	323	596	2000
DWD I 35L+45R	780-810	273	373	646	2000
DWD I 35L+50R	830-860	273	423	696	2000
DWD I 35L+55R	880-910	273	473	746	2000
DWD I 35L+60R	930-960	273	523	796	2000
DWD I 40L+35R	730-760	323	273	596	2000
DWD I 40L+45R	830-860	323	373	696	2000
DWD I 40L+50R	880-910	323	423	746	2000
DWD I 40L+55R	930-960	323	473	796	2000
DWD I 40L+60R	980-1010	323	523	846	2000

Модель	X	B1	B2	D	H
DWD I 45L+35R	780-810	373	273	646	2000
DWD I 45L+40R	830-860	373	323	696	2000
DWD I 45L+50R	930-960	373	423	796	2000
DWD I 45L+55R	980-1010	373	473	846	2000
DWD I 45L+60R	1030-1060	373	523	896	2000
DWD I 50L+35R	830-860	423	273	696	2000
DWD I 50L+40R	880-910	423	323	746	2000
DWD I 50L+45R	930-960	423	373	796	2000
DWD I 50L+55R	1030-1060	423	473	896	2000
DWD I 50L+60R	1080-1110	423	523	946	2000
DWD I 55L+35R	880-910	473	273	746	2000
DWD I 55L+40R	930-960	473	323	796	2000
DWD I 55L+45R	980-1010	473	373	846	2000
DWD I 55L+50R	1030-1060	473	423	896	2000
DWD I 55L+60R	1130-1160	473	523	996	2000
DWD I 60L+35R	930-960	523	273	796	2000
DWD I 60L+40R	980-1010	523	323	846	2000
DWD I 60L+45R	1030-1060	523	373	896	2000
DWD I 60L+50R	1080-1110	523	423	946	2000
DWD I 60L+55R	1130-1160	523	473	996	2000

## ДОПОЛНИТЕЛЬНЫЕ ОПЦИИ



Расширительные профили	№ арт.
 Профиль +2 см* (Nes 6)	P01-2762000XX

В номере артикула символ XX следует заменить символом выбранного цвета. \* возможность соединения расширительных профилей

## РЕКОМЕНДУЕМЫЕ ДУШЕВЫЕ ПОДДОНЫ

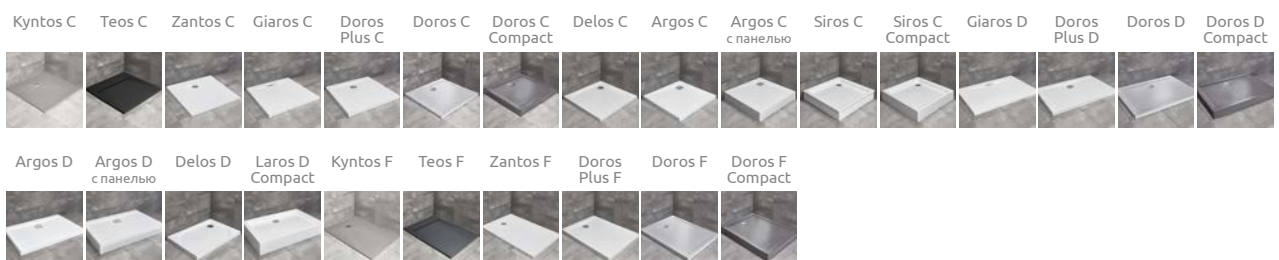

# Nes 8 DWD II\* Nes 6 DWD II

Другие  
цветовые  
варианты  
изделий из  
этой серии  
можно найти  
на стр. 276

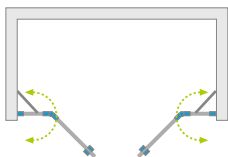

Цвет фурнитуры и профиля:

**Глянцевые:**

01 Хром

09 Золото

**Матовые:**

54 Черный

**Брашированные:**

91 Никель

99 Золото

98 Свет. Золото

92 Оруж. Сталь

93 Медь



Nes 6 DWD II + Doros Plus D



Душевое ограждение состоит из 2 частей: комплект дверей и комплект передних стенок. Пожалуйста, указывайте все номера артикулов при оформлении заказа. Ограждение может быть заказано в различных комбинациях размеров дверей и передних стенок, в зависимости от ситуации в ванной комнате. На следующей странице вы найдете возможные сочетания размеров. В номере артикула символ **XX** следует заменить символом выбранного цвета.

## ДВЕРЬ (КОМПЛЕКТ ДВЕРЕЙ)

Модель	Nes 8 DWD II – 8 мм* ПРОЗРАЧНОЕ СТЕКЛО № арт.	Nes 6 DWD II – 6 мм ПРОЗРАЧНОЕ СТЕКЛО № арт.
DWD II дверь 730	10081073- <b>XX</b> -01	10037073- <b>XX</b> -01
DWD II дверь 830	10081083- <b>XX</b> -01	10037083- <b>XX</b> -01
DWD II дверь 930	10081093- <b>XX</b> -01	10037093- <b>XX</b> -01
DWD II дверь 1030	10081030- <b>XX</b> -01	10037103- <b>XX</b> -01

## СТАЦИОНАРНЫЕ СТЕНКИ (КОМПЛЕКТ ДВУХ СТЕНОК)

Модель	Nes 8 DWD II – 8 мм* ПРОЗРАЧНОЕ СТЕКЛО № арт.	Nes 6 DWD II – 6 мм ПРОЗРАЧНОЕ СТЕКЛО № арт.
DWD II стенки 570	10080157- <b>XX</b> -01	10041057- <b>XX</b> -01
DWD II стенки 670	10080167- <b>XX</b> -01	10041067- <b>XX</b> -01
DWD II стенки 770	10080177- <b>XX</b> -01	10041077- <b>XX</b> -01
DWD II стенки 870	10080187- <b>XX</b> -01	10041087- <b>XX</b> -01
DWD II стенки 970	10080197- <b>XX</b> -01	10041097- <b>XX</b> -01

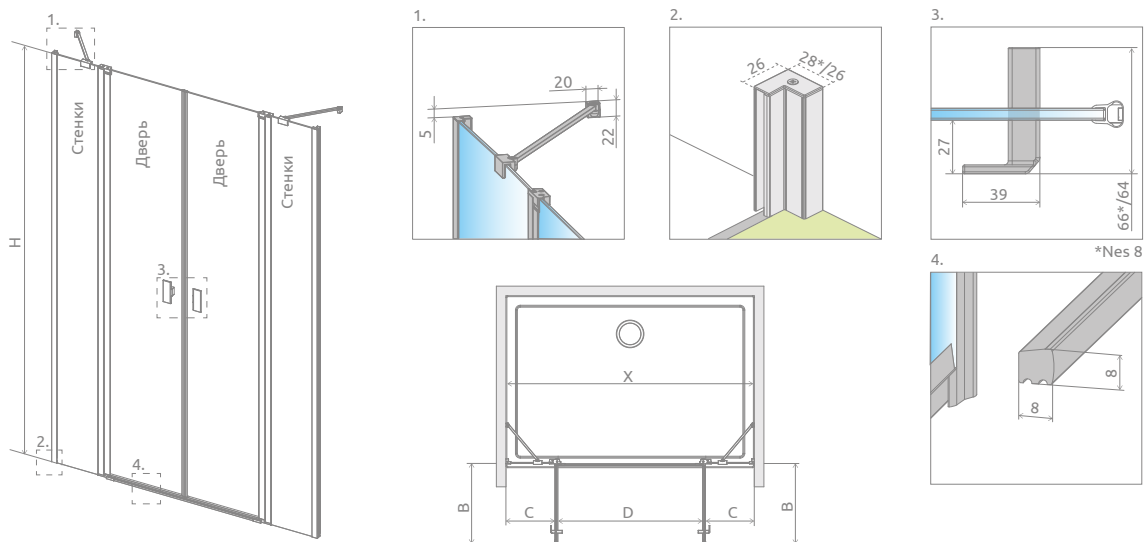

Модель	Вариант			
	W1	W2	W3	W4
DWD 130	Дверь G 730			
DWD 140	Дверь G 830	Дверь G 730		
DWD 150	Дверь G 930	Дверь G 830	Дверь G 730	
DWD 160	Дверь G 1030	Дверь G 930	Дверь G 830	Дверь G 730
DWD 170	Дверь G 1030	Дверь G 930	Дверь G 830	Дверь G 730
DWD 180	Дверь G 1030	Дверь G 930	Дверь G 830	Дверь G 730
DWD 190	Дверь G 1030	Дверь G 930	Дверь G 830	Дверь G 730
DWD 200	Дверь G 1030	Дверь G 930	Дверь G 830	Дверь G 730

Модель	Вариант	X	B1	B2	C1	C2	D	H
DWD 130	W1	1280-1310	370	370	248-263	248-263	740	2000
DWD 140	W1	1380-1410	420	420	248-263	248-263	840	2000
DWD 140	W2	1380-1410	370	370	298-313	298-313	740	2000
DWD 150	W1	1480-1510	470	470	248-263	248-263	940	2000
DWD 150	W2	1480-1510	420	420	298-313	298-313	840	2000
DWD 150	W3	1480-1510	370	370	348-363	348-363	740	2000
DWD 160	W1	1580-1610	520	520	248-263	248-263	1040	2000
DWD 160	W2	1580-1610	470	470	298-313	298-313	940	2000
DWD 160	W3	1580-1610	420	420	348-363	348-363	840	2000
DWD 160	W4	1580-1610	370	370	398-413	398-413	740	2000
DWD 170	W1	1680-1710	520	520	298-313	298-313	1040	2000
DWD 170	W2	1680-1710	470	470	348-363	348-363	940	2000
DWD 170	W3	1680-1710	420	420	398-413	398-413	840	2000
DWD 170	W4	1680-1710	370	370	448-463	448-463	740	2000
DWD 180	W1	1780-1810	520	520	348-363	348-363	1040	2000
DWD 180	W2	1780-1810	470	470	398-413	398-413	940	2000
DWD 180	W3	1780-1810	420	420	448-463	448-463	840	2000
DWD 190	W1	1880-1910	520	520	398-413	398-413	1040	2000
DWD 190	W2	1880-1910	470	470	448-463	448-463	940	2000
DWD 200	W1	1980-2010	520	520	448-463	448-463	1040	2000

ДОПОЛНИТЕЛЬНЫЕ ОПЦИИ



Расширительные профили		№ арт.
	Профиль +2 см** (Nes 6)	P01-2762000XX
	Профиль +2 см** (Nes 8)	P01-2802000XX

В номере артикула символ XX следует заменить символом выбранного цвета. \*\* возможность соединения расширительных профилей

РЕКОМЕНДУЕМЫЕ ДУШЕВЫЕ ПОДДОНЫ

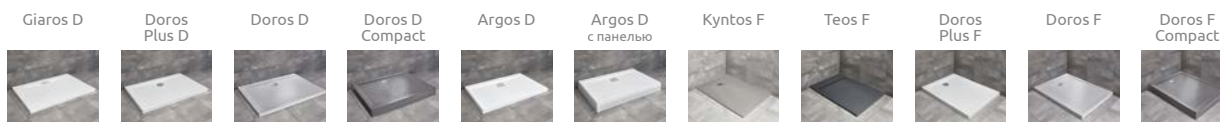

# Nes 8 PNJ I\* Nes 6 PNJ I

Другие  
цветовые  
варианты  
изделий из  
этой серии  
можно найти  
на стр. 410

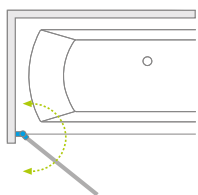

## ДОПОЛНИТЕЛЬНЫЕ ОПЦИИ

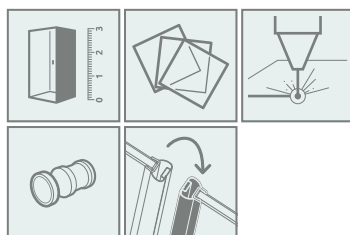

Цвет фурнитуры и профиля:

<b>Глянцевые:</b>	<b>Брашированные:</b>
01 Хром	91 Никель
09 Золото	99 Золото
<b>Матовые:</b>	98 Свет. Золото
54 Черный	92 Оруж. Сталь
	93 Медь



В номере артикула символ **XX** следует заменить символом выбранного цвета.

Модель	Nes 8 PNJ I – 8 мм* ПРОЗРАЧНОЕ СТЕКЛО № арт.	– 6 мм ПРОЗРАЧНОЕ СТЕКЛО № арт.
PNJ I 50 L	10061050-XX-01L	10011050-XX-01L
PNJ I 50 R	10061050-XX-01R	10011050-XX-01R
PNJ I 60 L	10061060-XX-01L	10011060-XX-01L
PNJ I 60 R	10061060-XX-01R	10011060-XX-01R
PNJ I 70 L	10061070-XX-01L	10011070-XX-01L
PNJ I 70 R	10061070-XX-01R	10011070-XX-01R
PNJ I 80 L	10061080-XX-01L	10011080-XX-01L
PNJ I 80 R	10061080-XX-01R	10011080-XX-01R
PNJ I 90 L	10061090-XX-01L	10011090-XX-01L
PNJ I 90 R	10061090-XX-01R	10011090-XX-01R
PNJ I 100 L	10061100-XX-01L	10011100-XX-01L
PNJ I 100 R	10061100-XX-01R	10011100-XX-01R

## ТЕХНИЧЕСКИЕ РИСУНКИ

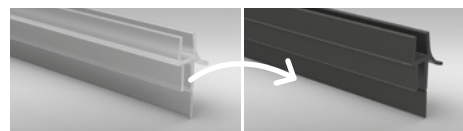
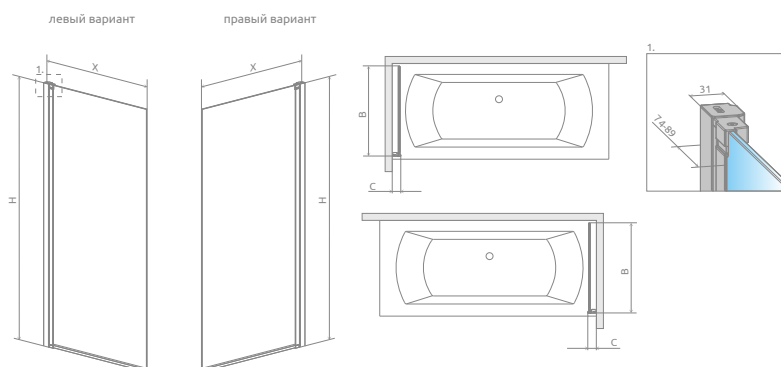

За дополнительную цену можно заменить прозрачный горизонтальный уплотнитель на уплотнитель черного цвета. Ваш выбор укажите в виде пометки в заказе.

Модель	X	B	C	H
PNJ I 50	500-515	457	67-82	1500
PNJ I 60	600-615	557	67-82	1500
PNJ I 70	700-715	657	67-82	1500
PNJ I 80	800-815	757	67-82	1500
PNJ I 90	900-915	857	67-82	1500
PNJ I 100	1000-1015	957	67-82	1500

Другие  
цветовые  
варианты  
изделий из  
этой серии  
можно найти  
на стр. 410



## Modo New PNJ II (Factory/Frame)

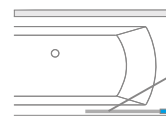

### ДОПОЛНИТЕЛЬНЫЕ ОПЦИИ

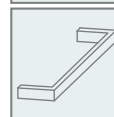
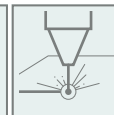
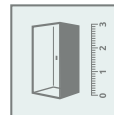

### Цвет фурнитуры и профиля:

#### Глянцевые:

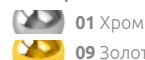

#### Матовые:

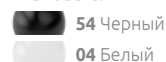

#### Брашированные:

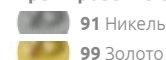

#### 98 Свет. Золото

#### 92 Оруж. Сталь

#### 93 Медь

В номере артикула символ **XX** следует заменить символом выбранного цвета.

В артикуле символ **YY** следует заменить на символ выбранного варианта стекла из таблицы ниже.

Модель	ПРОЗРАЧНОЕ СТЕКЛО № арт.	55 FACTORY / ПРОЗРАЧНОЕ СТЕКЛО 56 FRAME / ПРОЗРАЧНОЕ СТЕКЛО № арт.
PNJ II 50	10006050- <b>XX</b> -01	10006050-54- <b>YY</b>
PNJ II 60	10006060- <b>XX</b> -01	10006060-54- <b>YY</b>
PNJ II 70	10006070- <b>XX</b> -01	10006070-54- <b>YY</b>
PNJ II 80	10006080- <b>XX</b> -01	10006080-54- <b>YY</b>
PNJ II 90	10006090- <b>XX</b> -01	10006090-54- <b>YY</b>
PNJ II 100	10006100- <b>XX</b> -01	10006100-54- <b>YY</b>

### ТЕХНИЧЕСКИЕ РИСУНКИ

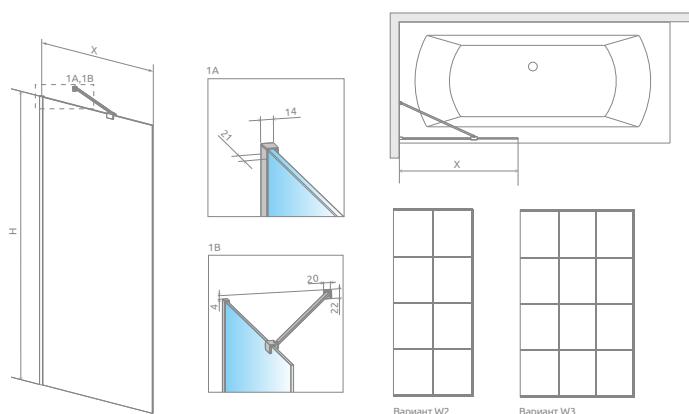

Модель	X	H	Вариант
PNJ II 50	500-510	1500	W2
PNJ II 60	600-610	1500	
PNJ II 70	700-710	1500	
PNJ II 80	800-810	1500	
PNJ II 90	900-910	1500	W3
PNJ II 100	1000-1010	1500	



# Modo SL PNJ II

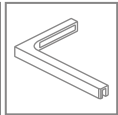
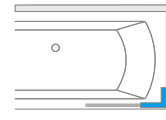

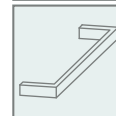
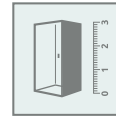

## ДОПОЛНИТЕЛЬНЫЕ ОПЦИИ





## Цвет фурнитуры и профиля:





### Глянцевые:

-  01 Хром
-  09 Золото

### Матовые:

-  54 Черный
-  04 Белый

### Брашированные:

-  91 Никель
-  99 Золото
-  98 Свет. Золото
-  92 Оруж. Сталь
-  93 Медь

В номере артикула символ **XX** следует заменить символом выбранного цвета.

Модель	ПРОЗРАЧНОЕ СТЕКЛО № арт.
SL PNJ II 50 L	10316050-XX-01L
SL PNJ II 50 R	10316050-XX-01R
SL PNJ II 60 L	10316060-XX-01L
SL PNJ II 60 R	10316060-XX-01R
SL PNJ II 70 L	10316070-XX-01L
SL PNJ II 70 R	10316070-XX-01R
SL PNJ II 80 L	10316080-XX-01L
SL PNJ II 80 R	10316080-XX-01R
SL PNJ II 90 L	10316090-XX-01L
SL PNJ II 90 R	10316090-XX-01R
SL PNJ II 100 L	10316100-XX-01L
SL PNJ II 100 R	10316100-XX-01R

## ТЕХНИЧЕСКИЕ РИСУНКИ

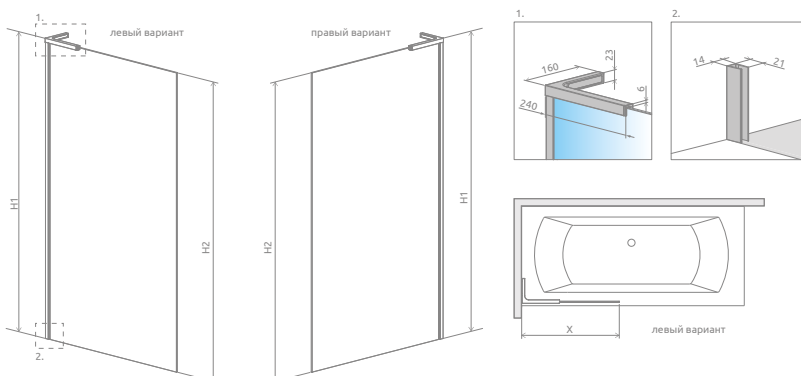

Модель	X	H1	H2
SL PNJ II 50	500-510	1506	1500
SL PNJ II 60	600-610	1506	1500
SL PNJ II 70	700-710	1506	1500
SL PNJ II 80	800-810	1506	1500
SL PNJ II 90	900-910	1506	1500
SL PNJ II 100	1000-1010	1506	1500

Размеры указаны в мм.

Другие  
цветовые  
варианты  
изделий из  
этой серии  
можно найти  
на стр. 410



## Idea 6 PNJ II (Factory/Frame)

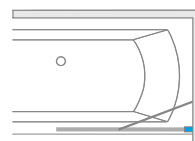

СТЕКЛО  
ММ 6



Easy  
Clean®

### ДОПОЛНИТЕЛЬНЫЕ ОПЦИИ

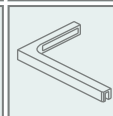
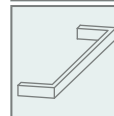
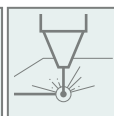
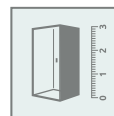

Цвет фурнитуры и профиля:

**Глянцевые:**



01 Хром



09 Золото



54 Черный

**Брашированные:**



91 Никель



99 Золото



98 Свет. Золото



92 Оруж. Сталь



93 Медь

Душевое ограждение универсальное, возможен как левосторонний, так и правосторонний монтаж.

В номере артикула символ **XX** следует заменить символом выбранного цвета.

В артикуле символ **YY** следует заменить на символ выбранного варианта стекла из таблицы ниже.

Модель	ПРОЗРАЧНОЕ СТЕКЛО № арт.	55 FACTORY / ПРОЗРАЧНОЕ СТЕКЛО 56 FRAME / ПРОЗРАЧНОЕ СТЕКЛО № арт.
PNJ II 50	10001050- <b>XX</b> -01	10001050-54- <b>YY</b>
PNJ II 60	10001060- <b>XX</b> -01	10001060-54- <b>YY</b>
PNJ II 70	10001070- <b>XX</b> -01	10001070-54- <b>YY</b>
PNJ II 80	10001080- <b>XX</b> -01	10001080-54- <b>YY</b>
PNJ II 90	10001090- <b>XX</b> -01	10001090-54- <b>YY</b>
PNJ II 100	10001100- <b>XX</b> -01	10001100-54- <b>YY</b>

### ТЕХНИЧЕСКИЕ РИСУНКИ

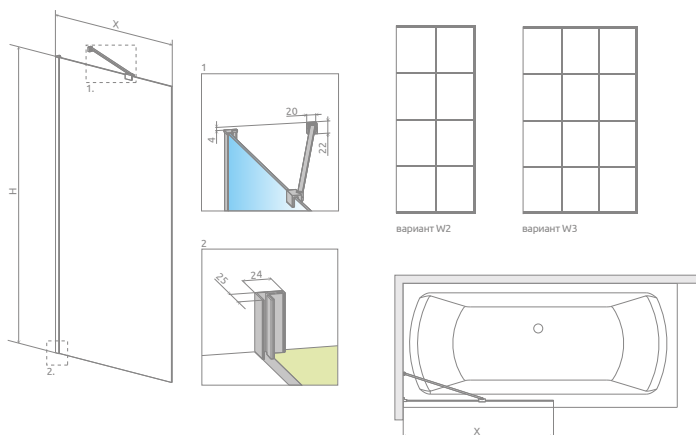

Модель	X	H	Вариант
PNJ II 50	500-515	1500	W2
PNJ II 60	600-615	1500	
PNJ II 70	700-715	1500	
PNJ II 80	800-815	1500	W3
PNJ II 90	900-915	1500	
PNJ II 100	1000-1015	1500	



Другие цветные варианты изделий из этой серии можно найти на стр. 410

# Nes 8 PND I\* Nes 6 PND I

**Дополнительные опции**

Цвет фурнитуры и профиля:

- |                   |                       |
|-------------------|-----------------------|
| <b>Глянцевые:</b> | <b>Брашированные:</b> |
| 01 Хром           | 91 Никель             |
| 09 Золото         | 99 Золото             |
| <b>Матовые:</b>   | 98 Свет. Золото       |
| 54 Черный         | 92 Оруж. Сталь        |
|                   | 93 Медь               |

В номере артикула символ **XX** следует заменить символом выбранного цвета.

Модель	Nes 8 PND I – 8 мм* ПРОЗРАЧНОЕ СТЕКЛО № арт.	Nes PND I – 6 мм ПРОЗРАЧНОЕ СТЕКЛО № арт.
PND I 100 L	10060100-XX-01L	10010100-XX-01L
PND I 100 R	10060100-XX-01R	10010100-XX-01R
PND I 110 L	10060110-XX-01L	10010110-XX-01L
PND I 110 R	10060110-XX-01R	10010110-XX-01R
PND I 120 L	10060120-XX-01L	10010120-XX-01L
PND I 120 R	10060120-XX-01R	10010120-XX-01R
PND I 130 L	10060130-XX-01L	10010130-XX-01L
PND I 130 R	10060130-XX-01R	10010130-XX-01R
PND I 140 L	10060140-XX-01L	10010140-XX-01L
PND I 140 R	10060140-XX-01R	10010140-XX-01R

## ТЕХНИЧЕСКИЕ РИСУНКИ

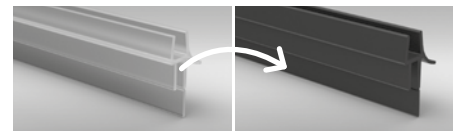
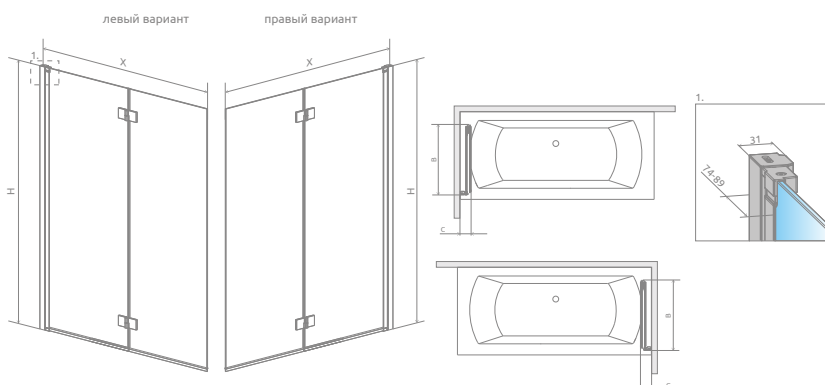

За дополнительную цену можно заменить прозрачные уплотнители (вертикальные и горизонтальный) на уплотнители черного цвета. Ваш выбор укажите в виде пометки в заказе.

Модель	X	B	C	H
PND I 100	1000-1015	505	96-111	1500
PND I 110	1100-1115	555	96-111	1500
PND I 120	1200-1215	605	96-111	1500
PND I 130	1300-1315	655	96-111	1500
PND I 140	1400-1415	705	96-111	1500

\* Nes 8 доступен только в хроме и чёрном цвете. Размеры указаны в мм.

# Furo SL PND II

Другие  
цветовые  
варианты  
изделий из  
этой серии  
можно найти  
на стр. 410

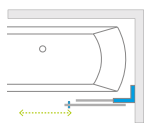

## ДОПОЛНИТЕЛЬНЫЕ ОПЦИИ

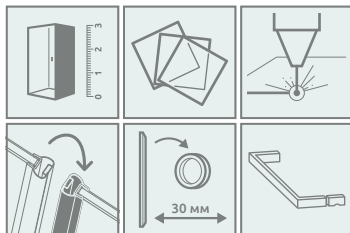

Цвет фурнитуры и профиля:

Глянцевые:	Брашированные:
01 Хром	91 Никель
09 Золото	99 Золото
Матовые:	98 Свет. Золото
54 Черный	92 Оруж. Сталь
	93 Медь



Шторка на ванну состоит из 2 частей: двери и стационарной стенки. При оформлении заказа, пожалуйста, указывайте все номера артикулов. В номере артикула символ **XX** следует заменить символом выбранного цвета.

Модель	Наименование	ПРОЗРАЧНОЕ СТЕКЛО № арт.
SL PND II 100 L	PND II дверь 538 L	10309538- <b>XX</b> -01L
	Стенка PN 494	10112494-01-01
SL PND II 100 R	PND II дверь 538 R	10309538- <b>XX</b> -01R
	Стенка PN 494	10112494-01-01
SL PND II 110 L	PND II дверь 588 L	10309588- <b>XX</b> -01L
	Стенка PN 544	10112544-01-01
SL PND II 110 R	PND II дверь 588 R	10309588- <b>XX</b> -01R
	Стенка PN 544	10112544-01-01
SL PND II 120 L	PND II дверь 638 L	10309638- <b>XX</b> -01L
	Стенка PN 594	10112594-01-01
SL PND II 120 R	PND II дверь 638 R	10309638- <b>XX</b> -01R
	Стенка PN 594	10112594-01-01

## ТЕХНИЧЕСКИЕ РИСУНКИ

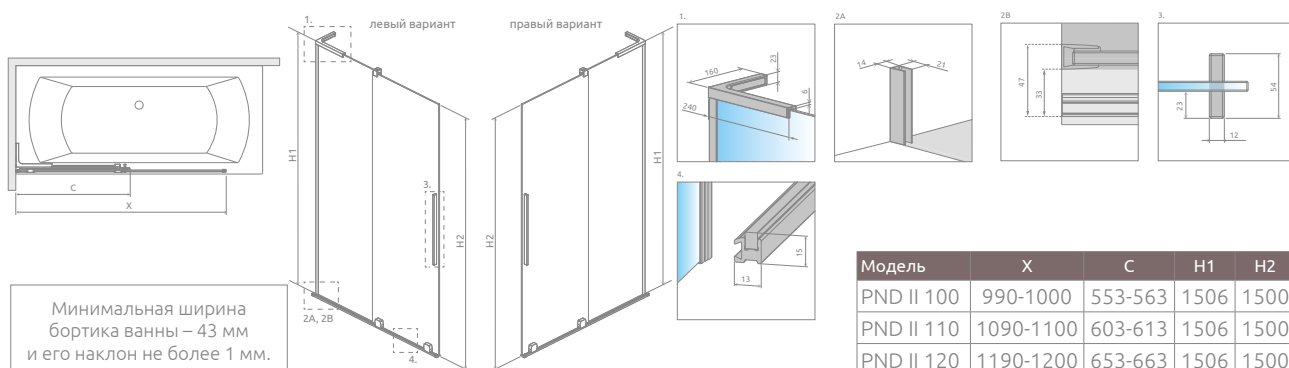

Минимальная ширина бортика ванны – 43 мм и его наклон не более 1 мм.

Модель	X	C	H1	H2
PND II 100	990-1000	553-563	1506	1500
PND II 110	1090-1100	603-613	1506	1500
PND II 120	1190-1200	653-663	1506	1500

# Furo PND II

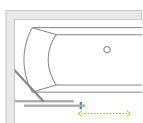

## ДОПОЛНИТЕЛЬНЫЕ ОПЦИИ

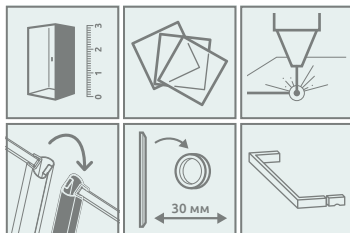

## Цвет фурнитуры и профиля:

Глянцевые:	Брашированные:
01 Хром	91 Никель
09 Золото	99 Золото
Матовые:	98 Свет. Золото
54 Черный	92 Оруж. Сталь
	93 Медь



Другие цветовые варианты изделий из этой серии можно найти на стр. 410



Шторка на ванну состоит из 2 частей: двери и стационарной стенки. При оформлении заказа, пожалуйста, указывайте все номера артикулов. В номере артикула символ **XX** следует заменить символом выбранного цвета.

Модель	Наименование	ПРОЗРАЧНОЕ СТЕКЛО № арт.
PND II 100 L	PND II дверь 538 L	10109538- <b>XX</b> -01L
	Стенка PN 494	10112494-01-01
PND II 100 R	PND II дверь 538 R	10109538- <b>XX</b> -01R
	Стенка PN 494	10112494-01-01
PND II 110 L	PND II дверь 588 L	10109588- <b>XX</b> -01L
	Стенка PN 544	10112544-01-01
PND II 110 R	PND II дверь 588 R	10109588- <b>XX</b> -01R
	Стенка PN 544	10112544-01-01
PND II 120 L	PND II дверь 638 L	10109638- <b>XX</b> -01L
	Стенка PN 594	10112594-01-01
PND II 120 R	PND II дверь 638 R	10109638- <b>XX</b> -01R
	Стенка PN 594	10112594-01-01
PND II 130 L	PND II дверь 688 L	10109688- <b>XX</b> -01L
	Стенка PN 644	10112644-01-01
PND II 130 R	PND II дверь 688 R	10109688- <b>XX</b> -01R
	Стенка PN 644	10112644-01-01
PND II 140* L	PND II дверь 738 L	10109738- <b>XX</b> -01L
	Стенка PN 694	10112694-01-01
PND II 140* R	PND II дверь 738 R	10109738- <b>XX</b> -01R
	Стенка PN 694	10112694-01-01
PND II 150* L	PND II дверь 788 L	10109788- <b>XX</b> -01L
	Стенка PN 744	10112744-01-01
PND II 150* R	PND II дверь 788 R	10109788- <b>XX</b> -01R
	Стенка PN 744	10112744-01-01
PND II 160* L	PND II дверь 838 L	10109838- <b>XX</b> -01L
	Стенка PN 794	10112794-01-01
PND II 160* R	PND II дверь 838 R	10109838- <b>XX</b> -01R
	Стенка PN 794	10112794-01-01
PND II 170* L	PND II дверь 888 L	10109888- <b>XX</b> -01L
	Стенка PN 844	10112844-01-01
PND II 170* R	PND II дверь 888 R	10109888- <b>XX</b> -01R
	Стенка PN 844	10112844-01-01
PND II 180* L	PND II дверь 938 L	10109938- <b>XX</b> -01L
	Стенка PN 894	10112894-01-01
PND II 180* R	PND II дверь 938 R	10109938- <b>XX</b> -01R
	Стенка PN 894	10112894-01-01

\* При размерах  $\geq 1400$  мм шторка на ванну имеет перпендикулярный стабилизатор

# ТЕХНИЧЕСКИЕ РИСУНКИ

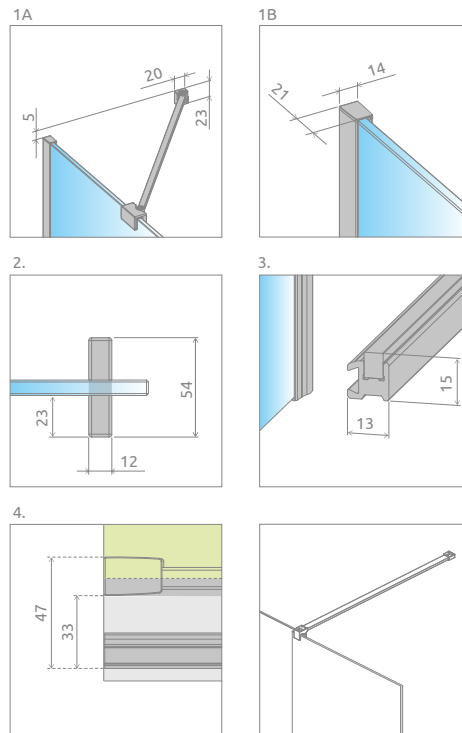
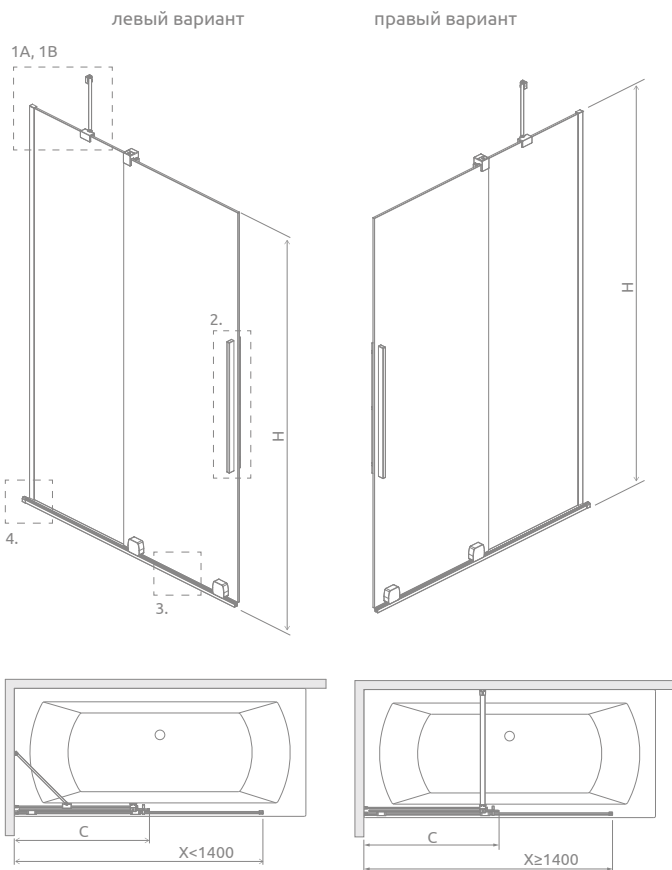

▲ При размерах ≥ 1400 мм шторка на ванну имеет перпендикулярную стабилизатор

◀ Возможно изготовление изделия с ручкой-поручнем, которая также выполняет функцию полотенцедержателя.

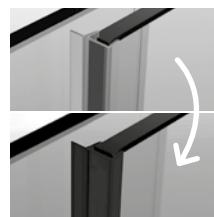

◀ За дополнительную цену можно заменить прозрачные уплотнители (вертикальные и горизонтальный) на уплотнители черного цвета. Ваш выбор укажите в виде пометки в заказе.

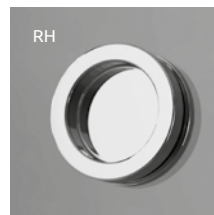

◀ Возможность расширить вход на 30 мм, заменив вертикальную ручку на круглую (RH)<sup>1)</sup>. Пожалуйста, свяжитесь с Отделом по работе с клиентом

Модель	X	C	H
PND II 100	990-1000	553-563	1500
PND II 110	1090-1100	603-613	1500
PND II 120	1190-1200	653-663	1500
PND II 130	1290-1300	703-713	1500
PND II 140	1390-1400	753-763	1500
PND II 150	1490-1500	803-813	1500
PND II 160	1590-1600	853-863	1500
PND II 170	1690-1700	903-913	1500
PND II 180	1790-1800	953-963	1500



▲ Возможность замены стандартной ручки на отверстие (NH) 35×120 мм, вырезанное в стеклянной панели.

## ДОПОЛНИТЕЛЬНЫЕ ОПЦИИ

ПОД ЗАКАЗ стр. 7	ВАРИАНТЫ СТЕКЛА стр. 11	БОЛЕЕ ШИРОКИЙ ВХОД стр. 15	ЗАМЕНА РУЧКИ НА ОТВЕРСТИЕ В СТЕКЛЕ стр. 15	ЗАМЕНА РУЧКИ НА ПОРУЧЕНЬ стр. 15	ЗАМЕНА УПЛОТНИТЕЛЕЙ стр. 17	ПЕЧАТЬ НА СТЕКЛЕ/ ГРАВИРОВКА стр. 24/28

<sup>1)</sup> только хром и чёрный цвет  
Размеры указаны в мм.

Другие цветовые варианты изделий из этой серии можно найти на стр. 410

## Essenza 6 PND II

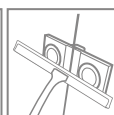
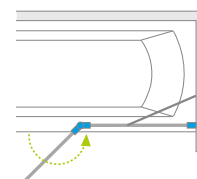

### ДОПОЛНИТЕЛЬНЫЕ ОПЦИИ

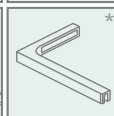
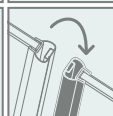
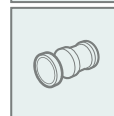
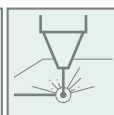
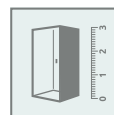

Цвет фурнитуры и профиля:

**Глянцевые:**

01 Хром

09 Золото

**Матовые:**

54 Черный

**Брашированные:**

91 Никель

99 Золото

98 Свет. Золото

92 Оруж. Сталь

93 Медь

В номере артикула символ **XX** следует заменить символом выбранного цвета.

Модель	ПРОЗРАЧНОЕ СТЕКЛО № арт.
PND II 100 L	110002100-XX-01L
PND II 100 R	110002100-XX-01R
PND II 110 L	110002110-XX-01L
PND II 110 R	110002110-XX-01R
PND II 120 L	110002120-XX-01L
PND II 120 R	110002120-XX-01R
PND II 130 L	110002130-XX-01L
PND II 130 R	110002130-XX-01R
PND II 140 L	110002140-XX-01L
PND II 140 R	110002140-XX-01R

### ТЕХНИЧЕСКИЕ РИСУНКИ

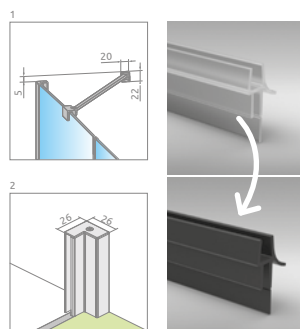
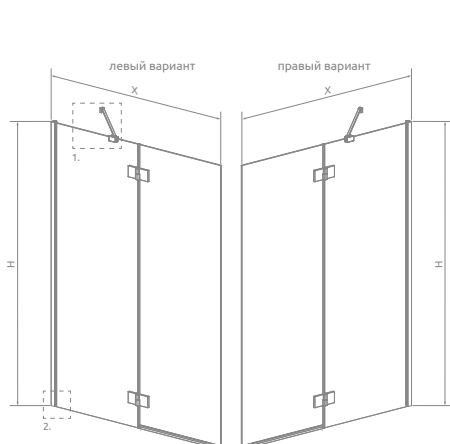

За дополнительную цену можно заменить прозрачные уплотнители (вертикальные и горизонтальный) на уплотнители черного цвета. Ваш выбор укажите в виде пометки в заказе.

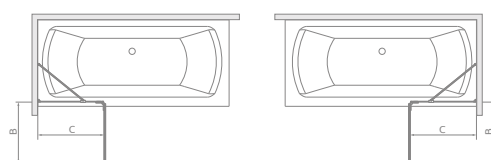

Модель	X	B	C	H
PND II 100*	1000-1015	486	535-550	1500
PND II 110*	1100-1115	536	585-600	1500
PND II 120*	1200-1215	586	635-650	1500
PND II 130	1300-1315	636	685-700	1500
PND II 140	1400-1415	686	735-750	1500

# Nes 8 PND II\*

# Nes 6 PND II

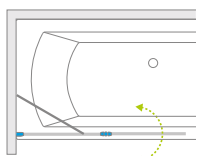

мм 8/6  
СТЕКЛО

Easy<sup>®</sup>  
Clean

### ДОПОЛНИТЕЛЬНЫЕ ОПЦИИ

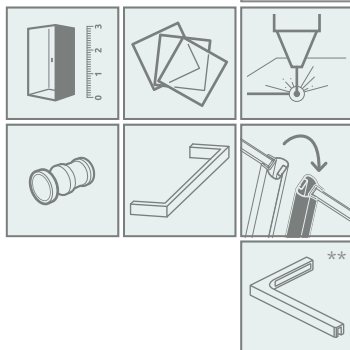

### Цвет фурнитуры и профиля:

#### Глянцевые:

01 Хром  
09 Золото

#### Матовые:

54 Черный

#### Брашированные:

91 Никель  
99 Золото

98 Свет. Золото

92 Оруж. Сталь

93 Медь



Другие  
цветовые  
варианты  
изделий из  
этой серии  
можно найти  
на стр. 410



В номере артикула символ **XX** следует заменить символом выбранного цвета.

Модель	Nes 8 PND II – 8 мм* ПРОЗРАЧНОЕ СТЕКЛО № арт.	Nes PND II – 6 мм ПРОЗРАЧНОЕ СТЕКЛО № арт.
PND II 100 L	10088100-XX-01L	10009100-XX-01L
PND II 100 R	10088100-XX-01R	10009100-XX-01R
PND II 110 L	10088110-XX-01L	10009110-XX-01L
PND II 110 R	10088110-XX-01R	10009110-XX-01R
PND II 120 L	10088120-XX-01L	10009120-XX-01L
PND II 120 R	10088120-XX-01R	10009120-XX-01R
PND II 130 L	10088130-XX-01L	10009130-XX-01L
PND II 130 R	10088130-XX-01R	10009130-XX-01R
PND II 140 L	10088140-XX-01L	10009140-XX-01L
PND II 140 R	10088140-XX-01R	10009140-XX-01R

### ТЕХНИЧЕСКИЕ РИСУНКИ

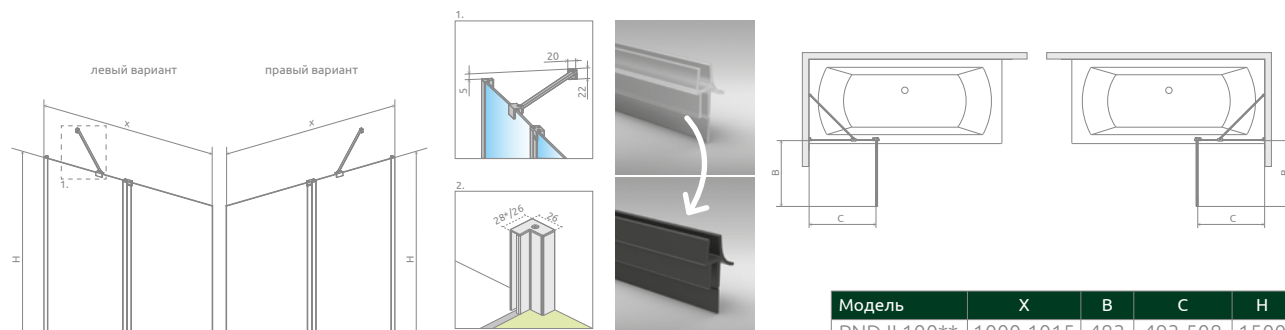

За дополнительную цену можно заменить прозрачные уплотнители (вертикальные и горизонтальный) на уплотнители черного цвета. Ваш выбор укажите в виде пометки в заказе.

Модель	X	B	C	H
PND II 100**	1000-1015	483	493-508	1500
PND II 110**	1100-1115	533	543-558	1500
PND II 120**	1200-1215	583	593-608	1500
PND II 130	1300-1315	633	643-658	1500
PND II 140	1400-1415	683	693-708	1500



Антискользящие свойства класса B



Белый



Safety Regular Production Surveillance  
www.tuv.com  
ID: 00008657



**Новинка**

Кашемир



Цемент



Антрацит



Чёрный

## KYNTOS A

Поддон для монтажа непосредственно на пол. Отверстие под сифон Ø 90 мм, рекомендуемый сифон HS1. Поддон можно подрезать по индивидуальным размерам (больше информации на стр. 417).

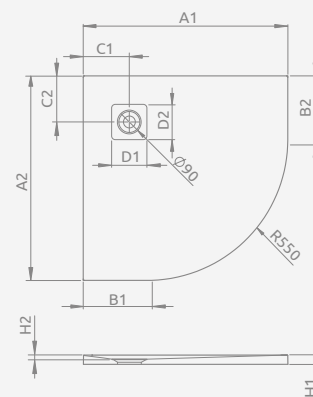

KYNTOS A	A1	A2	B1	B2	C1	C2	D1	D2	H1	H2
80×80	800	800	250	250	180	180	130	130	30	16
90×90	900	900	350	350	180	180	130	130	30	16
100×100	1000	1000	450	450	180	180	130	130	30	16

При размещении заказа следует указать три номера артикулов: душевого поддона, решетки выбранного цвета и сифона.

Модель	№ арт.				
	Белый	<b>Новинка</b> Кашемир	Цемент	Антрацит	Чёрный
KYNTOS A 80×80	НКА8080-04	НКА8080-84	НКА8080-74	НКА8080-64	НКА8080-54
KYNTOS A 90×90	НКА9090-04	НКА9090-84	НКА9090-74	НКА9090-64	НКА9090-54
KYNTOS A 100×100	НКА100100-04	НКА100100-84	НКА100100-74	НКА100100-64	НКА100100-54

Нерж. сталь



НКА-01

Белый



НКА-04

Кашемир



НКА-84

Цемент

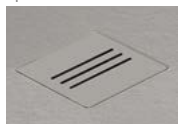

НКА-74

Антрацит



НКА-64

Чёрный



НКА-54



Антискользящие свойства класса В



Белый



Safety Regular Production Surveillance



www.tuv.com ID 00006657



**Новинка**

Кашемир



Цемент



Антрацит



Чёрный

## ■ KYNTOS C

Поддон для монтажа непосредственно на пол. Отверстие под сифон Ø 90 мм, рекомендуемый сифон HS1. Поддон можно подрезать по индивидуальным размерам (больше информации на стр. 417).

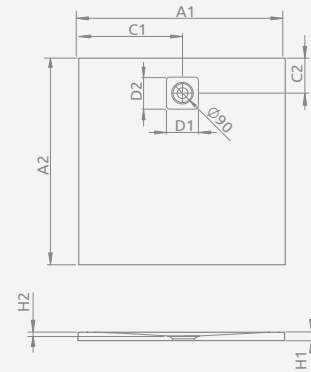

KYNTOS C	A1	A2	C1	C2	D1	D2	H1	H2
80×80	800	800	400	250	130	130	30	16
90×90	900	900	450	250	130	130	30	16
100×100	1000	1000	500	250	130	130	30	16

При размещении заказа следует указать три номера артикулов: душевого поддона, решетки выбранного цвета и сифона.

Модель	№ арт.				
	Белый	<b>Новинка</b> Кашемир	Цемент	Антрацит	Чёрный
KYNTOS C 80×80	HKC8080-04	HKC8080-84	HKC8080-74	HKC8080-64	HKC8080-54
KYNTOS C 90×90	HKC9090-04	HKC9090-84	HKC9090-74	HKC9090-64	HKC9090-54
KYNTOS C 100×100	HKC100100-04	HKC100100-84	HKC100100-74	HKC100100-64	HKC100100-54

Нерж. сталь



HKA-01

Белый



HKA-04

Кашемир



HKA-84

Цемент

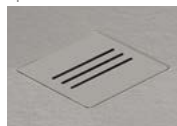

HKA-74

Антрацит



HKA-64

Чёрный



HKA-54



Антискользящие свойства класса B



Белый



Safety Regular Production Surveillance



www.tuv.com ID 00008857

Новинка

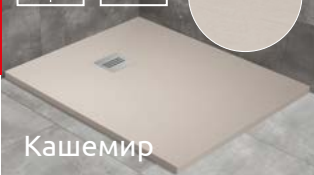

Кашемир



Цемент



Антрацит



Чёрный

## KYNTOS F

Поддон для монтажа непосредственно на пол. Отверстие под сифон Ø 90 мм, рекомендуемый сифон HS1. Поддон можно подрезать по индивидуальным размерам (больше информации на стр. 417).

KYNTOS F	A1	A2	C1	C2	D1	D2	H1	H2
90×80	800	900	400	250	130	130	30	16
100×70	700	1000	350	250	130	130	30	16
100×80	800	1000	400	250	130	130	30	16
100×90	900	1000	450	250	130	130	30	16
110×80	800	1100	400	250	130	130	30	16
110×90	900	1100	450	250	130	130	30	16
120×70	700	1200	350	250	130	130	30	16
120×80	800	1200	400	250	130	130	30	16
120×90	900	1200	450	250	130	130	30	16
120×100	1000	1200	500	250	130	130	30	16
130×80	800	1300	400	350	130	130	30	16
130×90	900	1300	450	350	130	130	30	16
140×70	700	1400	350	350	130	130	30	16
140×80	800	1400	400	350	130	130	30	16
140×90	900	1400	450	350	130	130	30	16
140×100	1000	1400	500	350	130	130	30	16
150×80	800	1500	400	350	130	130	30	16
150×90	900	1500	450	350	130	130	30	16
160×70	700	1600	350	450	130	130	30	16
160×80	800	1600	400	450	130	130	30	16
160×90	900	1600	450	450	130	130	30	16
160×100	1000	1600	500	450	130	130	30	16
180×70	700	1800	350	450	130	130	30	16
180×80	800	1800	400	450	130	130	30	16
180×90	900	1800	450	450	130	130	30	16
180×100	1000	1800	500	450	130	130	30	16
210×70	700	2100	350	620	130	130	30	16
210×80	800	2100	400	620	130	130	30	16
210×90	900	2100	450	620	130	130	30	16
210×100	1000	2100	500	620	130	130	30	16

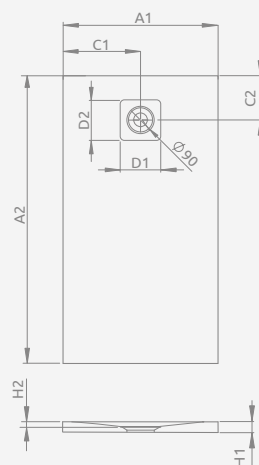

Модель	№ арт.				
	Белый	Новинка Кашемир	Цемент	Антрацит	Чёрный
KYNTOS F 90×80	HKF9080-04	HKF9080-84	HKF9080-74	HKF9080-64	HKF9080-54
KYNTOS F 100×70	HKF10070-04	HKF10070-84	HKF10070-74	HKF10070-64	HKF10070-54
KYNTOS F 100×80	HKF10080-04	HKF10080-84	HKF10080-74	HKF10080-64	HKF10080-54
KYNTOS F 100×90	HKF10090-04	HKF10090-84	HKF10090-74	HKF10090-64	HKF10090-54
KYNTOS F 110×80	HKF11080-04	HKF11080-84	HKF11080-74	HKF11080-64	HKF11080-54
KYNTOS F 110×90	HKF11090-04	HKF11090-84	HKF11090-74	HKF11090-64	HKF11090-54
KYNTOS F 120×70	HKF12070-04	HKF12070-84	HKF12070-74	HKF12070-64	HKF12070-54
KYNTOS F 120×80	HKF12080-04	HKF12080-84	HKF12080-74	HKF12080-64	HKF12080-54
KYNTOS F 120×90	HKF12090-04	HKF12090-84	HKF12090-74	HKF12090-64	HKF12090-54
KYNTOS F 120×100	HKF120100-04	HKF120100-84	HKF120100-74	HKF120100-64	HKF120100-54
KYNTOS F 130×80	HKF13080-04	HKF13080-84	HKF13080-74	HKF13080-64	HKF13080-54
KYNTOS F 130×90	HKF13090-04	HKF13090-84	HKF13090-74	HKF13090-64	HKF13090-54
KYNTOS F 140×70	HKF14070-04	HKF14070-84	HKF14070-74	HKF14070-64	HKF14070-54
KYNTOS F 140×80	HKF14080-04	HKF14080-84	HKF14080-74	HKF14080-64	HKF14080-54
KYNTOS F 140×90	HKF14090-04	HKF14090-84	HKF14090-74	HKF14090-64	HKF14090-54
KYNTOS F 140×100	HKF140100-04	HKF140100-84	HKF140100-74	HKF140100-64	HKF140100-54
KYNTOS F 150×80	HKF15080-04	HKF15080-84	HKF15080-74	HKF15080-64	HKF15080-54
KYNTOS F 150×90	HKF15090-04	HKF15090-84	HKF15090-74	HKF15090-64	HKF15090-54
KYNTOS F 160×70	HKF16070-04	HKF16070-84	HKF16070-74	HKF16070-64	HKF16070-54
KYNTOS F 160×80	HKF16080-04	HKF16080-84	HKF16080-74	HKF16080-64	HKF16080-54
KYNTOS F 160×90	HKF16090-04	HKF16090-84	HKF16090-74	HKF16090-64	HKF16090-54
KYNTOS F 160×100	HKF160100-04	HKF160100-84	HKF160100-74	HKF160100-64	HKF160100-54
KYNTOS F 180×70	HKF18070-04	HKF18070-84	HKF18070-74	HKF18070-64	HKF18070-54
KYNTOS F 180×80	HKF18080-04	HKF18080-84	HKF18080-74	HKF18080-64	HKF18080-54
KYNTOS F 180×90	HKF18090-04	HKF18090-84	HKF18090-74	HKF18090-64	HKF18090-54
KYNTOS F 180×100	HKF180100-04	HKF180100-84	HKF180100-74	HKF180100-64	HKF180100-54
KYNTOS F 210×70	HKF21070-04	HKF21070-84	HKF21070-74	HKF21070-64	HKF21070-54
KYNTOS F 210×80	HKF21080-04	HKF21080-84	HKF21080-74	HKF21080-64	HKF21080-54
KYNTOS F 210×90	HKF21090-04	HKF21090-84	HKF21090-74	HKF21090-64	HKF21090-54
KYNTOS F 210×100	HKF210100-04	HKF210100-84	HKF210100-74	HKF210100-64	HKF210100-54

При размещении заказа следует указать три номера артикулов: душевого поддона, решетки выбранного цвета и сифона.

Нерж. сталь



HKA-01

Белый



HKA-04

Кашемир



HKA-84

Цемент



HKA-74

Антрацит



HKA-64

Чёрный



HKA-54

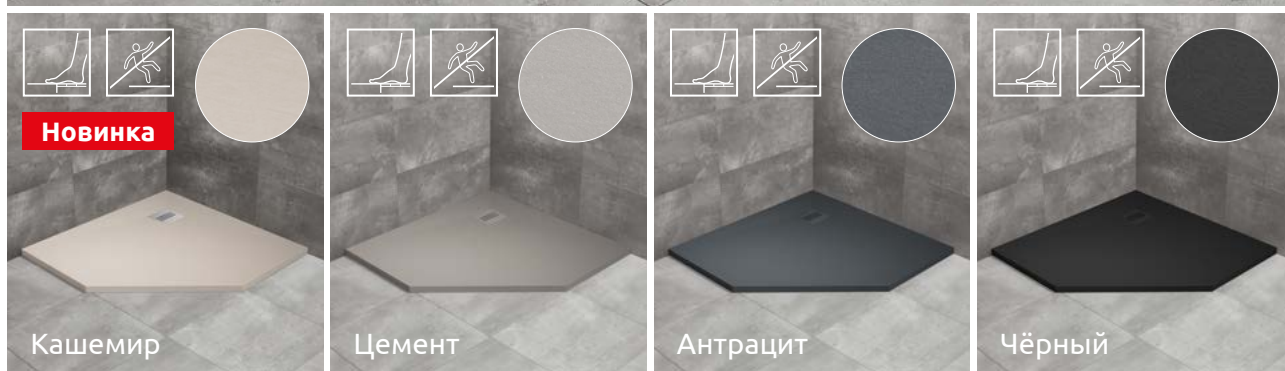

## KYNTOS PT

Поддон для монтажа непосредственно на пол. Отверстие под сифона Ø 90 мм, рекомендуемый сифон HS1. Поддон для душа имеет противоскользящий сертификат «B», выданный TÜV Rheinland® в соответствии со стандартом DIN 51097:1992.

Поддон можно подрезать по индивидуальным размерам (больше информации на стр. 417).

KYNTOS PT	A1	A2	B1	B2	C1	C2	D1	D2	E	H1	H2
80×80	800	800	350	350	180	180	130	130	636	30	16
90×90	900	900	450	450	180	180	130	130	636	30	16
100×100	1000	1000	550	550	180	180	130	130	636	30	16

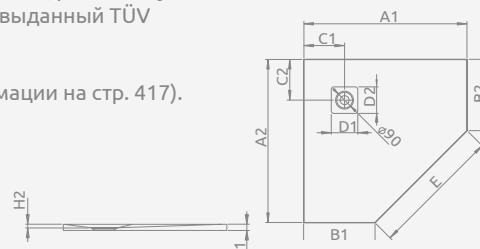

При размещении заказа следует указать три номера артикулов: душевого поддона, решетки выбранного цвета и сифона.

Модель	№ арт.				
	Белый	Новинка Кашемир	Цемент	Антрацит	Чёрный
KYNTOS PT 80×80	НКРТ8080-04	НКРТ8080-84	НКРТ8080-74	НКРТ8080-64	НКРТ8080-54
KYNTOS PT 90×90	НКРТ9090-04	НКРТ9090-84	НКРТ9090-74	НКРТ9090-64	НКРТ9090-54
KYNTOS PT 100×100	НКРТ100100-04	НКРТ100100-84	НКРТ100100-74	НКРТ100100-64	НКРТ100100-54

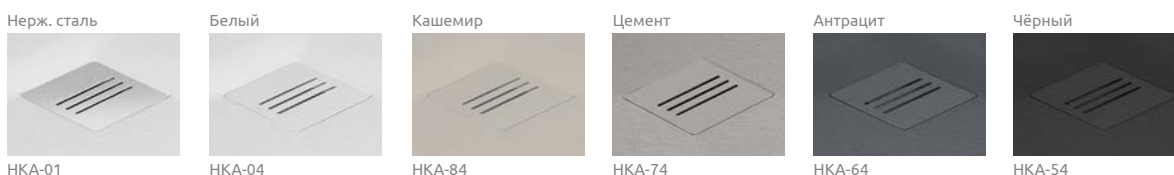

■ акриловые поддоны с полиуретановым основанием  
Размеры указаны в мм.

■ акриловые поддоны традиционные