

VERONA STYLE

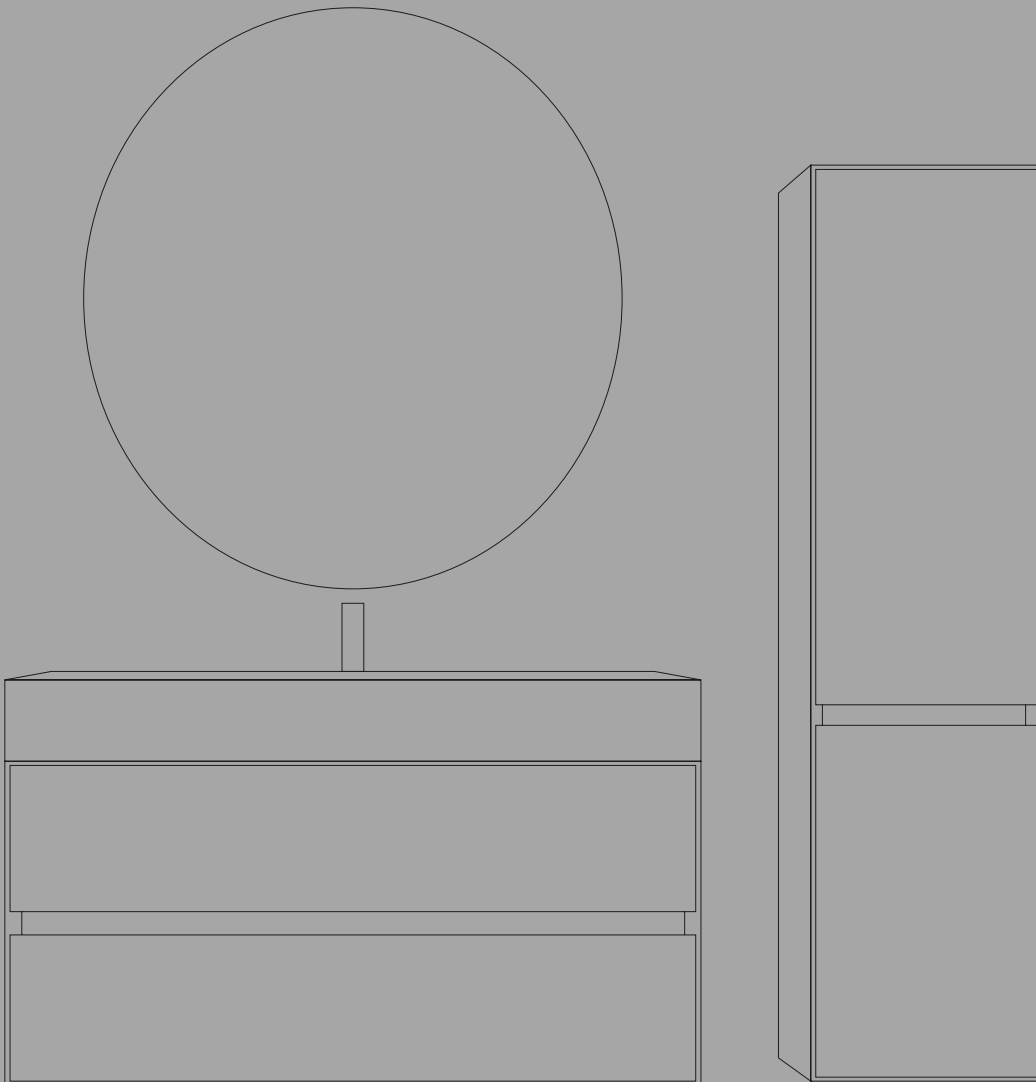

VERONA STYLE

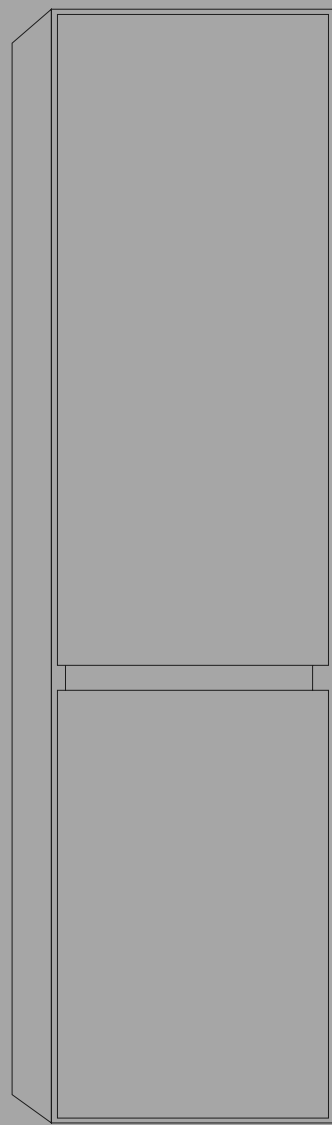
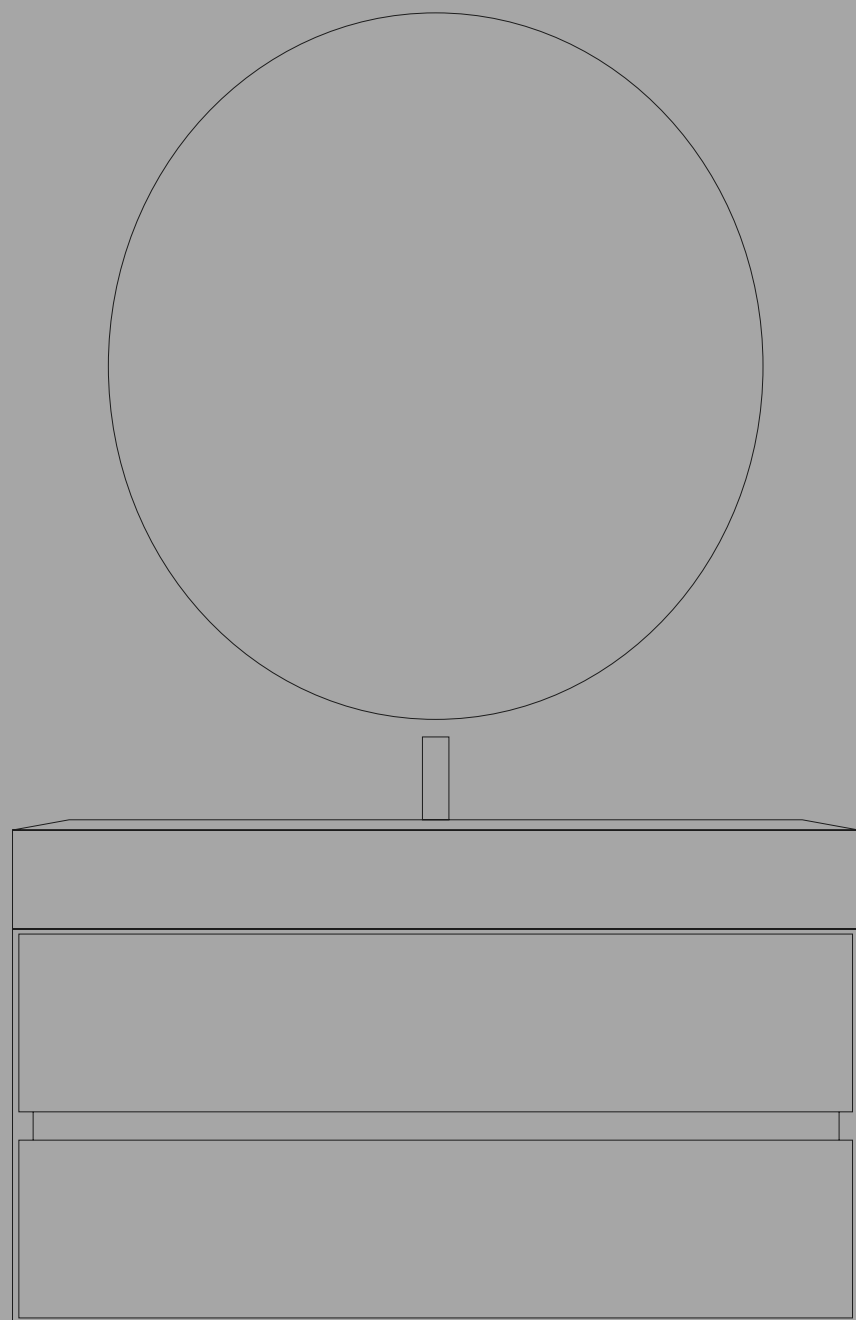

PHILOSOPHY

Продукция компании **VERONA STYLE** базируется на трех «китах», трех основных принципах: безупречное качество, модный современный дизайн, высокая эргономичность и функциональность.

В первую очередь обращает на себя внимание дизайн нашей мебели. Конечно же Россия не является законодателем мод в области дизайна, но наша компания четко улавливает основные направления развития и зарождающиеся тенденции на рынке мебели.

Наши сотрудники, посещают все крупные мебельные выставки и возвращаются оттуда буквально «переполненные новыми идеями» и проектами.

Мы не ждем устойчивого тренда, мы сразу, не откладывая в «долгий ящик», переосмысливаем новые идеи, тестируем новые материалы, адаптируем их под российский рынок и закладываем их в фундамент наших будущих коллекций. Постоянно обновляются цвета, материалы отделки.

Проектный отдел **VERONA STYLE** очень плотно работает с дизайнерами и дизайн-студиями. Зачастую в результате такого сотрудничества появляется новое необычное изделия, с интересным дизайном или эффектной отделкой, а то и полноценная коллекция.

Симбиоз большого 20-летнего опыта и свежего творческого взгляда порой зажигают «звезду» продаж в ассортименте **VERONA STYLE**. Причем именно наш опыт позволяет воплотить самую безумную идею в жизнь и сделать мебель не только красивой, но и функциональной. И пока мебель не станет удобной и эргономичной в использовании она не выйдет на рынок несмотря на эффектный внешний вид.

Коллекции, представленные в каталоге **BASIC** от **VERONA STYLE** - это готовые решения современной мебели с актуальным дизайном, модными цветами и отделками. Это прекрасный выбор для тех покупателей, которые не готовы тратить время или деньги на растянутые на много месяцев проекты и непредсказуемый бюджет. Это вариант для тех, кто хочет получить дизайнерскую мебель за приемлемую цену здесь и сейчас!!! А мы позаботились о том, чтобы выбранная Вами мебель соответствовала самым последним модным тенденциям и трендам!

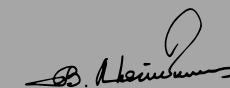

VERONA STYLE

Преимущества **Verona style**



Фурнитура и материалы от ведущих европейских компаний: направляющие от немецкой Hettich, петли от австрийской Blum, шпон от итальянской Alpi, итальянские подвесы от Samar, лаки и краски от немецких производителей Hesse и Voteller.



Использование исключительно материалов и технологий для мебели, используемой во влажных помещениях. За 20 лет производства мебели для ванных мы довели свои технологии до совершенства.



При производстве мебели мы используем исключительно ламинированный МДФ, как наиболее подходящий материал для мебели в ванной комнате. Торцы обработаны кромкой с применением специального полиуретанового клея для влажных помещений.



Все детали имеют многослойное покрытие и каждый следующий слой дополнительно защищает мебель от влаги. В обязательном порядке детали обрабатываются специализированным грунтом для защиты от влаги. Потом несколько слоев грунта, краска и финишное покрытие акриловым лаком. Технологические временные сроки между нанесением каждого слоя четко соблюдаются, что обеспечивает высокое качество поверхности.



При изготовлении деталей применяется оборудование с технологией «нестинг», которое позволяет добиться точности изготовления до 0,1 мм. Что в десять раз выше обычных допусков, применяемых в мебели. Это зрительно обеспечивает минимальные зазоры и точную геометрию наших изделий.



Кромки деталей могут быть обработаны под 45°, что обеспечивает более точное и визуально более совершенное сопряжение деталей.



Практически 90% продукции производится на производственных мощностях **Verona style**. Это позволяет нам контролировать качество на каждом этапе производства, что исключает брак на выходе.



Жесткие нормы и стандарты качества. Мы более требовательны к качеству наших изделий, чем даже самые известные европейские производители. Наши внутренние стандарты качества и нормы иногда значительно превышают общепринятые.

QUADRO

Collection

QUADRO природная красота в рамках строгой геометрии

QUADRO - это прекрасный образец стиля минимализм, но при этом дополненный интересными дизайнерскими решениями. Первое, что обращает на себя внимание - алюминиевая рамка в цвете Опух, которая обрамляет фасады мебели. И сразу становится понятно, что именно этот элемент задает тон всей коллекции. Все элементы мебели, их размеры и формы, варианты отделки и цвета, все построено вокруг этого элемента мебели. Благодаря гармоничному сочетанию столь разных материалов и цветов отделки коллекция имеет свое неповторимое «лицо»



QUADRO

Collection

Кажется невозможным сочетание натурального шпона и металлической рамки. Но благодаря оригинальному решению исполнения реечного фасада, раскрывающему внутреннюю структуру фасада цвета антрацит, достигается общая гармония столь различных материалов.

Также органично выглядят фасады из высокотехнологичного HPL со структурой и цветом под натуральный камень или ультраматового Acrysoft с поверхностью Softtouch.

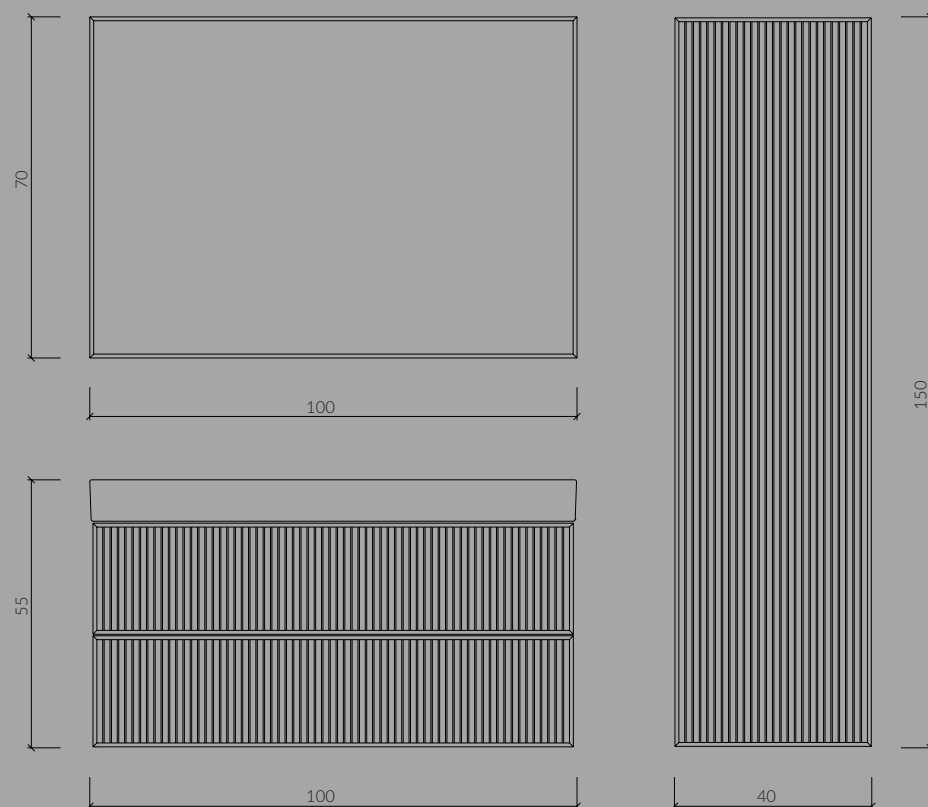

2025

11



Тумба с одним выдвижным ящиком
Отделка тумбы: V11 Натуральный фрезерованный шпон Орех
Раковина GSI "Nubes"







VERONA STYLE

QUADRO
Collection



VERONA STYLE

Тумба с одним выдвижным ящиком
Отделка тумбы: L14 Sardo grigio, LVS панель
Раковина Verona style «Well» Solid Cast



VERONA STYLE

Раковина «Well» из Solid cast отличается высокой функциональностью и отличной эргономикой. При этом она гармонично сочетается с мебелью в отделке под натуральный камень из LVS панели Sardo Grigio



Тумба с двумя выдвижным ящиками
Отделка тумбы: **A02 Stone gray, Acrysoft панель**
Раковина **GSI "Nubes"**

Тумба с двумя выдвижными ящиками
Отделка тумбы: **W 20 Дуб северный, Шпон**
Раковина **Verona style «Well» Solid Cast**



ВАРИАНТЫ КОМБИНАЦИЙ

Тумбы с раковиной Nubes

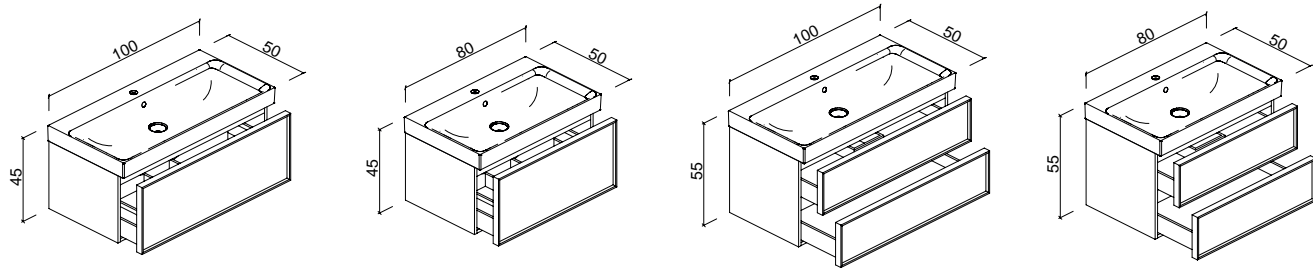

Тумбы с раковиной Well из Solid cast

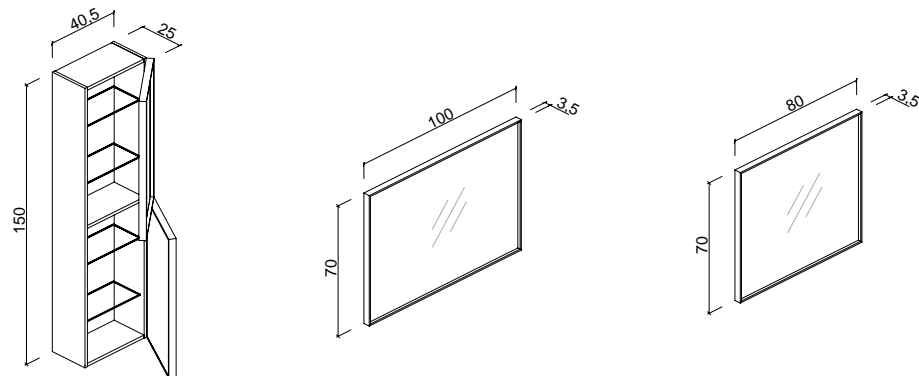
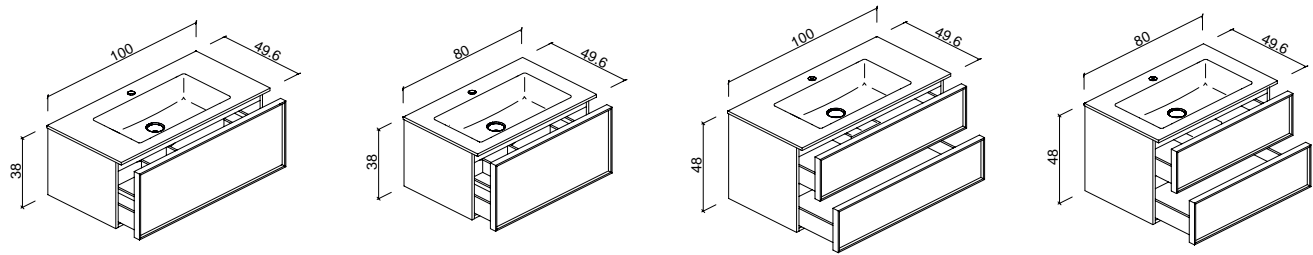

VERONA STYLE

ВАРИАНТЫ ОТДЕЛКИ

LVS панели

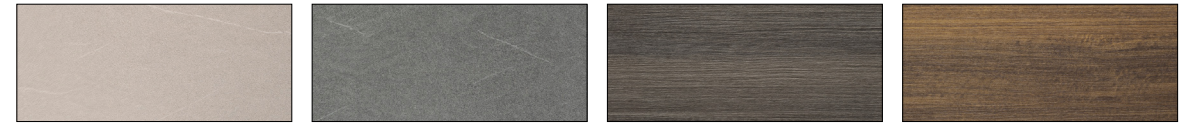

L12 Perla beige

L14 Sardo grigio

L04 Grigio rovere

L08 Rovere scuro

ACRYSOFT

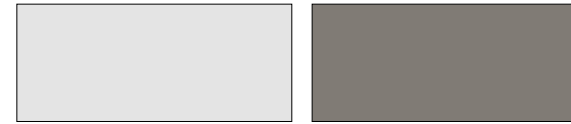

A01 White/Белый

A02 Stone gray/Серый камень

Натуральный шпон,
покрытие матовый лак

W11 Walnut/Орех

W20 Nordic Oak/Дуб северный

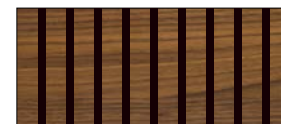
Натуральный фрезерованный шпон,
покрытие матовый лак

V11 Walnut/Орех

DUNE

Collection

DUNE Ваш билет в мир безмятежности

Коллекция **DUNE** дает прекрасную возможность перейти от бешеного городского ритма к покою и релаксу. Как мы успокаиваемся, глядя на морские волны, накатывающие на песчаный берег, точно также мы расслабляемся, глядя на мебель **DUNE**. Взгляд скользит по плавным линиям мебели со скругленными фасадами и фрезеровкой, которая кому-то напоминает песчаные дюны, а кому-то ласковое безбрежное море.

Здесь нет острых углов, резких переходов, контрастных цветов, вносящих диссонанс в восприятие коллекции. Плавные формы мебели, изящная ручка, тонкая раковина – все вписывается в стилистическую канву коллекции, в заложенную в нее идею: **«...и пусть весь мир подождет!!!»**



DUNE

Collection

Спокойные цвета отделки, будь это белая или эмаль под цвет льна или орех **Blonde** настраивает на умиротворяющий лад. А благодаря интересному технологическому решению кажется, что фасад создан из единого, цельного массива дерева.



2025

31



DESIGN BY VERONA STYLE

Тумба с одним выдвижным ящиком
Отделка тумбы: **M31** Льняной эмаль, матовый лак
Раковина GSI «Puga» белый глянец





DUNE

Collection

VERONA STYLE

Изящная раковина **Pura** от итальянской фабрики **GSI** только еще больше усиливает ощущение покоя и безмятежности.





Тумба с двумя выдвижными ящиками
Отделка тумбы: **W17 Орех блонд, шпон**
Раковина **GSI «Pura» белый глянец**

ВАРИАНТЫ КОМБИНАЦИЙ

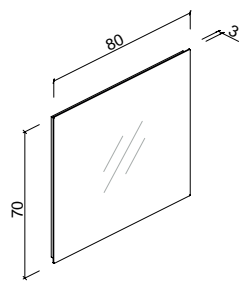
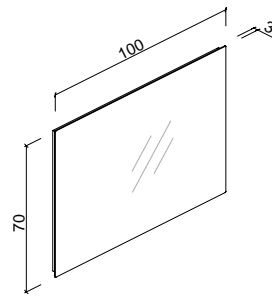
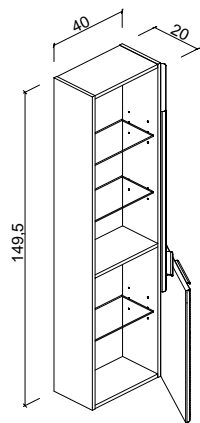
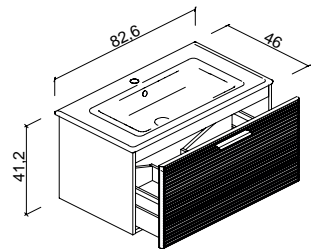
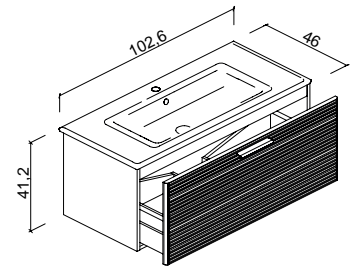
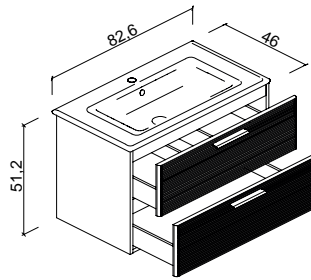
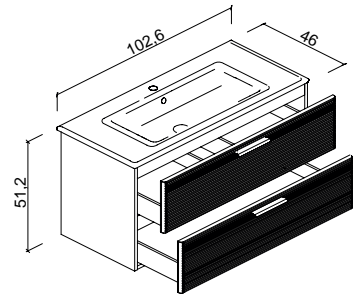

VERONA STYLE

ВАРИАНТЫ ОТДЕЛКИ

Collection

DUNE

Эмаль, покрытие матовый лак

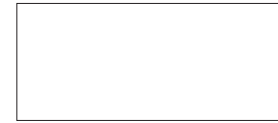

M05 White/Белый



M25 Grey/Серый



M31 Linen/Льняной

Натуральный шпон, покрытие матовый лак



W17 Walnut blonde/Орех блонд

Фрезерованные фасады

Отделка натуральный шпон, эмаль матовый лак

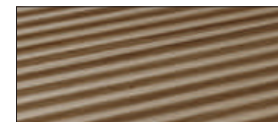

F28



Покрyтия из натурального шпона могут незначительно отличаться от образцов продукции фактурой и оттенком цвета, что не является дефектом изделия и не может являться поводом к рекламации.

SHAPE

Collection

SHAPE - мечта перфекциониста

Коллекция **SHAPE** вдохновленная коллекцией **My Time**, копирует ее строгую красоту, подчеркнутую безупречными гранями элементов. Идеальные по исполнению элементы мебели **Shape** четко сопрягаются друг с другом под углом 45 градусов и с раковиной из **Solid Cast** с минимальными зазорами. Мебель **Shape** мечта перфекциониста: четкие сопряжения, безупречные грани, идеальные зазоры.

Вы можете выбрать встраиваемую раковину-столешницу **SLIM** или раковину **Cube** классической прямоугольной формы из **Solid Cast**. Но какую раковину Вы бы не выбрали, основное остается неизменным: блестящая геометрия и безукоризненные грани.

40



SHAPE

Collection

Особенно ярко безупречная геометрия коллекции прослеживается в тумбе со встроенной нишей. При комплектации тумбы раковиной **SLIM** из **Solid Cast** невозможно уверенно сказать, где заканчивается мебель, а начинается раковина.

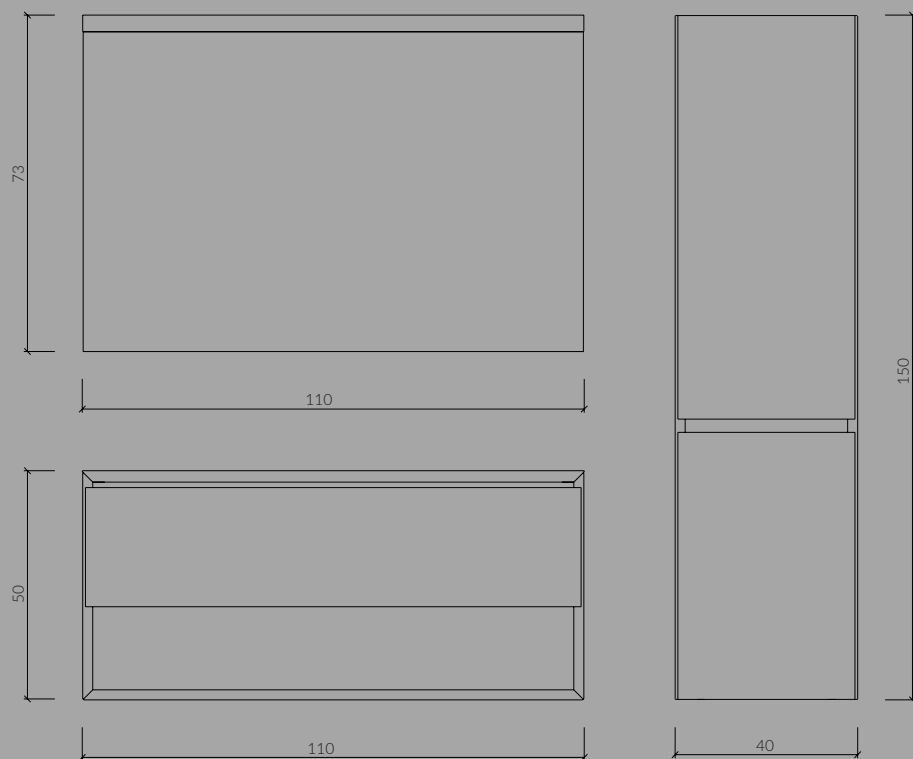

2025

43



Тумба с одним выдвижным ящиком и открытой нишей снизу
Отделка тумбы, шкафа: **W11 Opex**
Раковина **Verona style «SLIM» Solid Cast**





SHAPE

Collection

VERONA STYLE

Сделанная с изумительной точностью раковина **SLIM** со столешницей из **Solid Cast** словно является зеркальным отражением дна тумбы: те же размеры, те же зазоры, та же толщина, тот же четкий угол под 45 градусов.







Что может быть безупречней простых геометрических форм?
Посмотрите как идеально сочетаются четко выверенные
прямоугольные формы мебели, раковины **Cube** с круглым зеркалом,
оснащенным диодной подсветкой и сенсорным выключателем.

Тумба с двумя выдвижными ящиками
Отделка тумбы: **M31** Льняной эмаль, матовый лак
Раковина Verona style «Cube» Solid Cast



Острые, строгие, безупречно выверенные грани раковины **Cube**, как будто соперничают с не менее четкими, геометрически правильными контурами тумбы **SHAPE**. Как бы спрашивая: «Кто лучше?» Выбрать победителя практически невозможно.

VERONA STYLE





VERONA STYLE

Тумба с одним выдвижным ящиком
Отделка тумбы: M25 Серый, эмаль матовый лак
Раковина Verona style «SLIM» Solid Cast



Тумба с двумя выдвижными ящиками
Отделка тумбы: **W20 Дуб северный, шпон**
Раковина **Verona style «Cube» Solid Cast**



ВАРИАНТЫ КОМБИНАЦИЙ

Тумбы с раковиной Cube из Solid cast

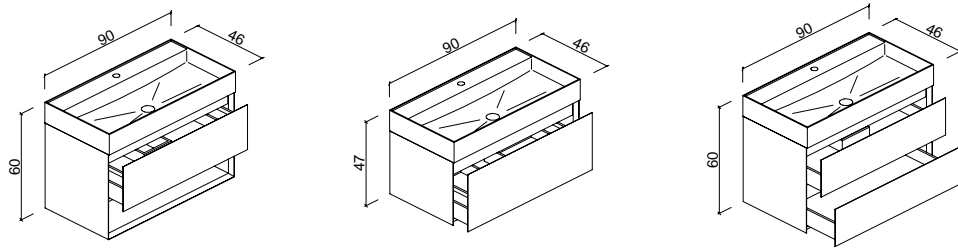

Тумбы с раковиной Slim из Solid cast

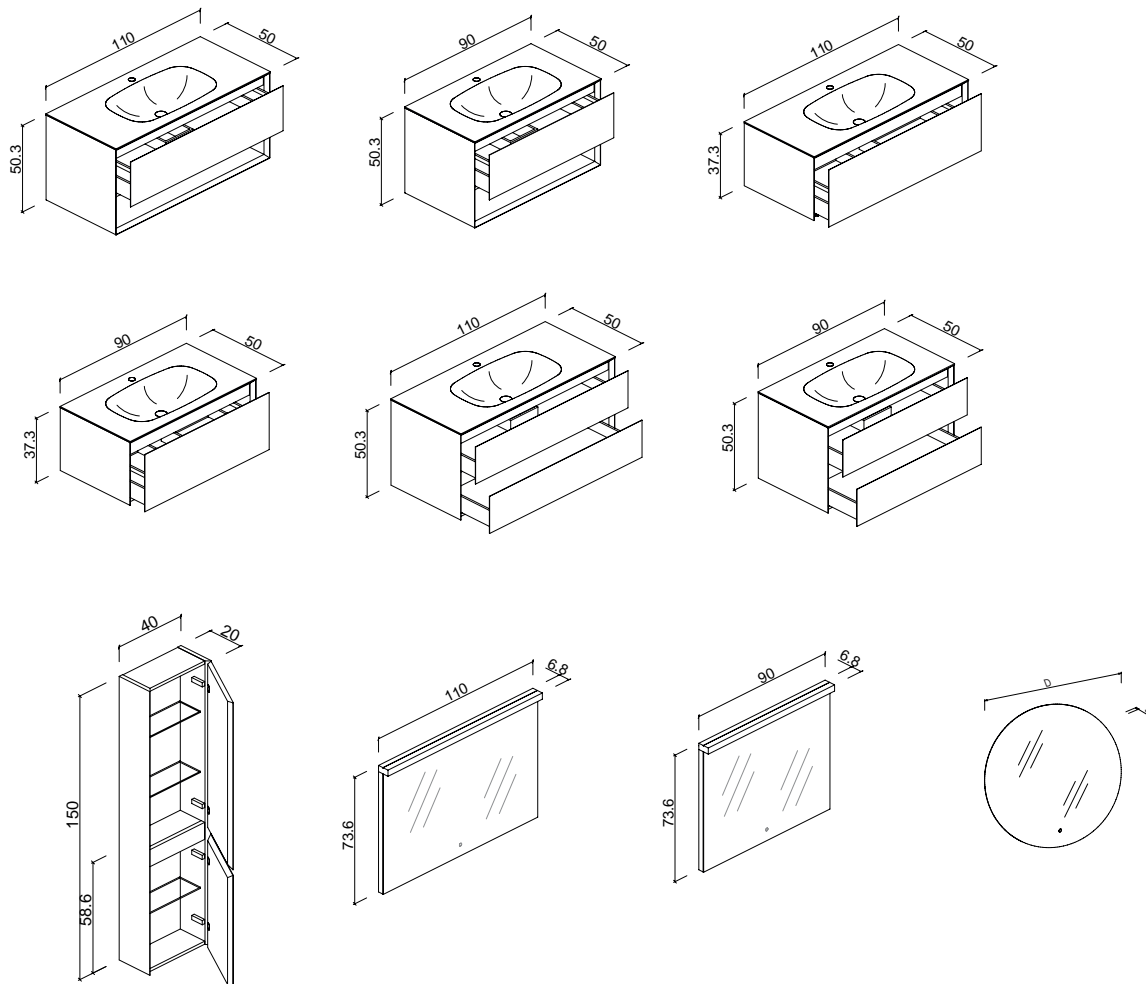

ВАРИАНТЫ ОТДЕЛКИ

Collection

SHAPE

Эмаль, покрытие матовый лак



M05 White/Белый

M25 Grey/Серый

M31 Linen/Льняной

Натуральный шпон, покрытие матовый лак



W11 Walnut/Орех

W20 Nordic Oak/Дуб северный

VERONA STYLE

Покрyтия из натурального шпона могут незначительно отличаться от образцов продукции фактурой и оттенком цвета, что не является дефектом изделия и не может являться поводом к рекламации.